

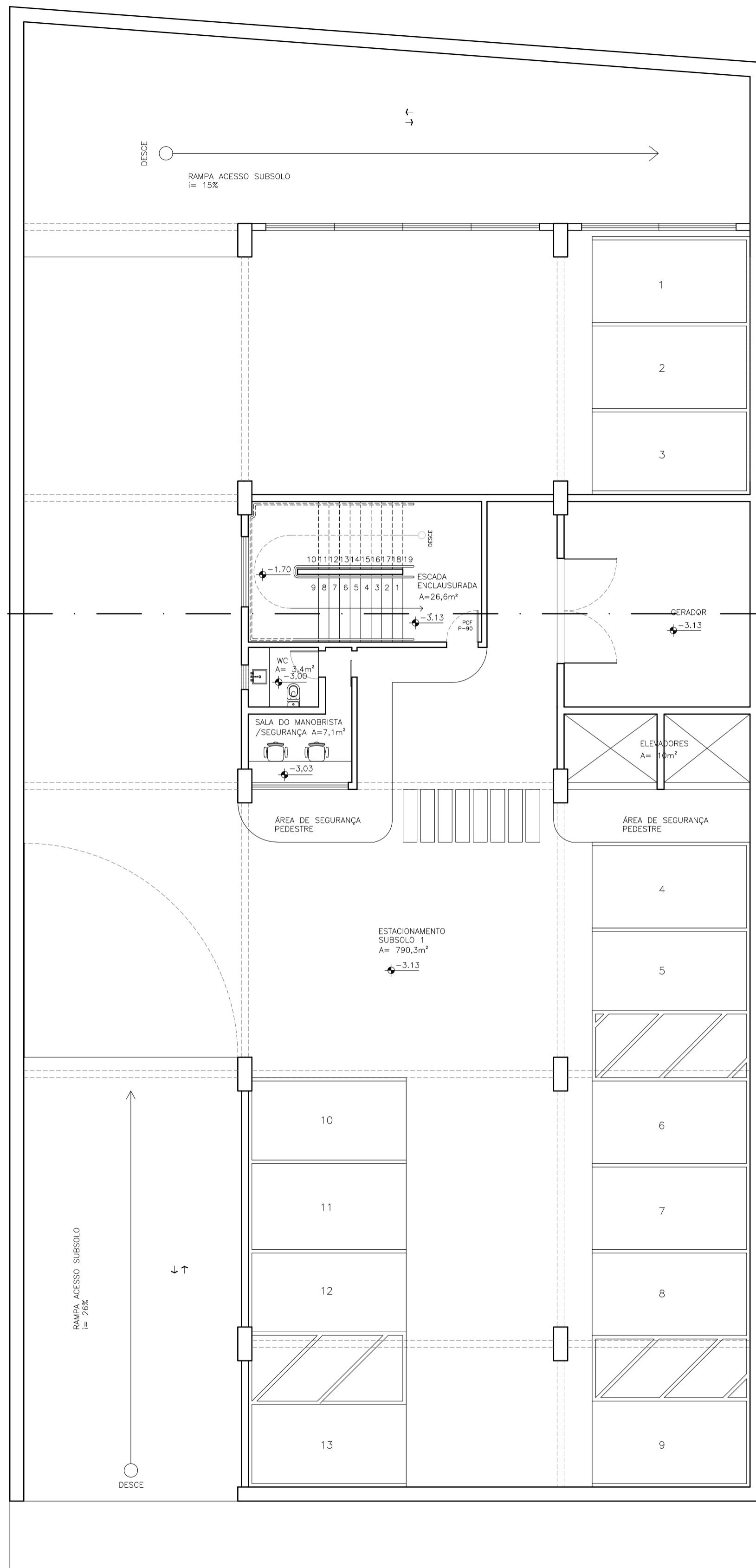

PLANTA DE SITUAÇÃO   
 esc: 1:500

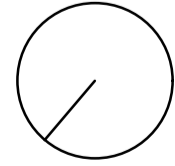

CENTRO UNIVERSITÁRIO DE LAVRAS

CURSO:	ARQUITETURA E URBANISMO	FOLHA:	00
DISCIPLINA:	TRABALHO DE CONCLUSÃO DE CURSO	ESCALA:	INDICADA
ORIENTADORA:	MA. MARISA PEREIRA	DATA:	11.11.2022
ASSUNTO:	DESENHOS TÉCNICOS	ALUNO:	LUANA JÚLIA ANDRADE



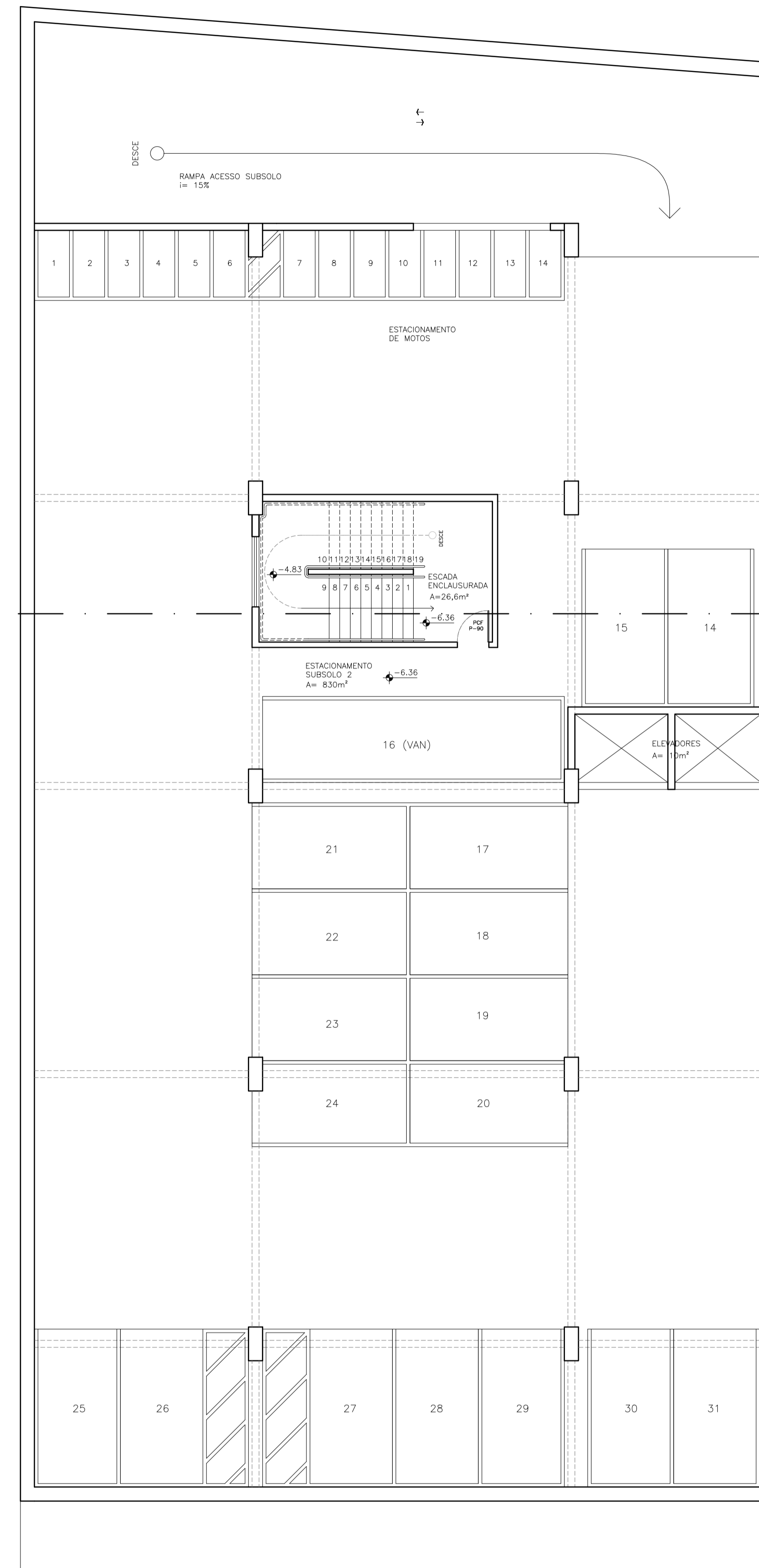

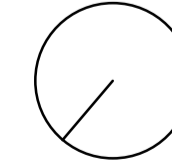
**PLANTA SUBSOLO 1**  
 esc 1:100  



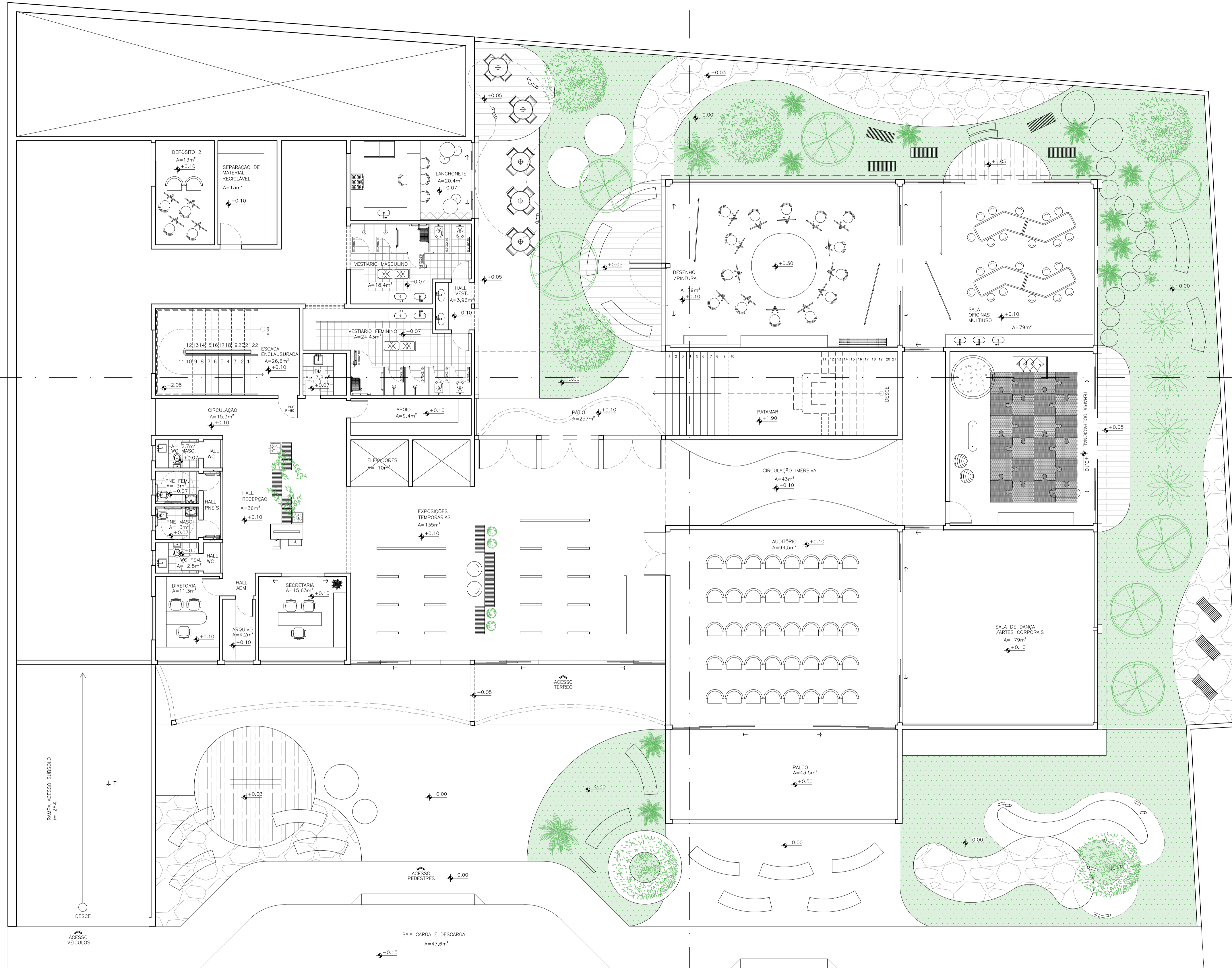

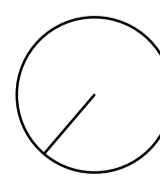
**PLANTA SUBSOLO 2**  
 esc 1:100  



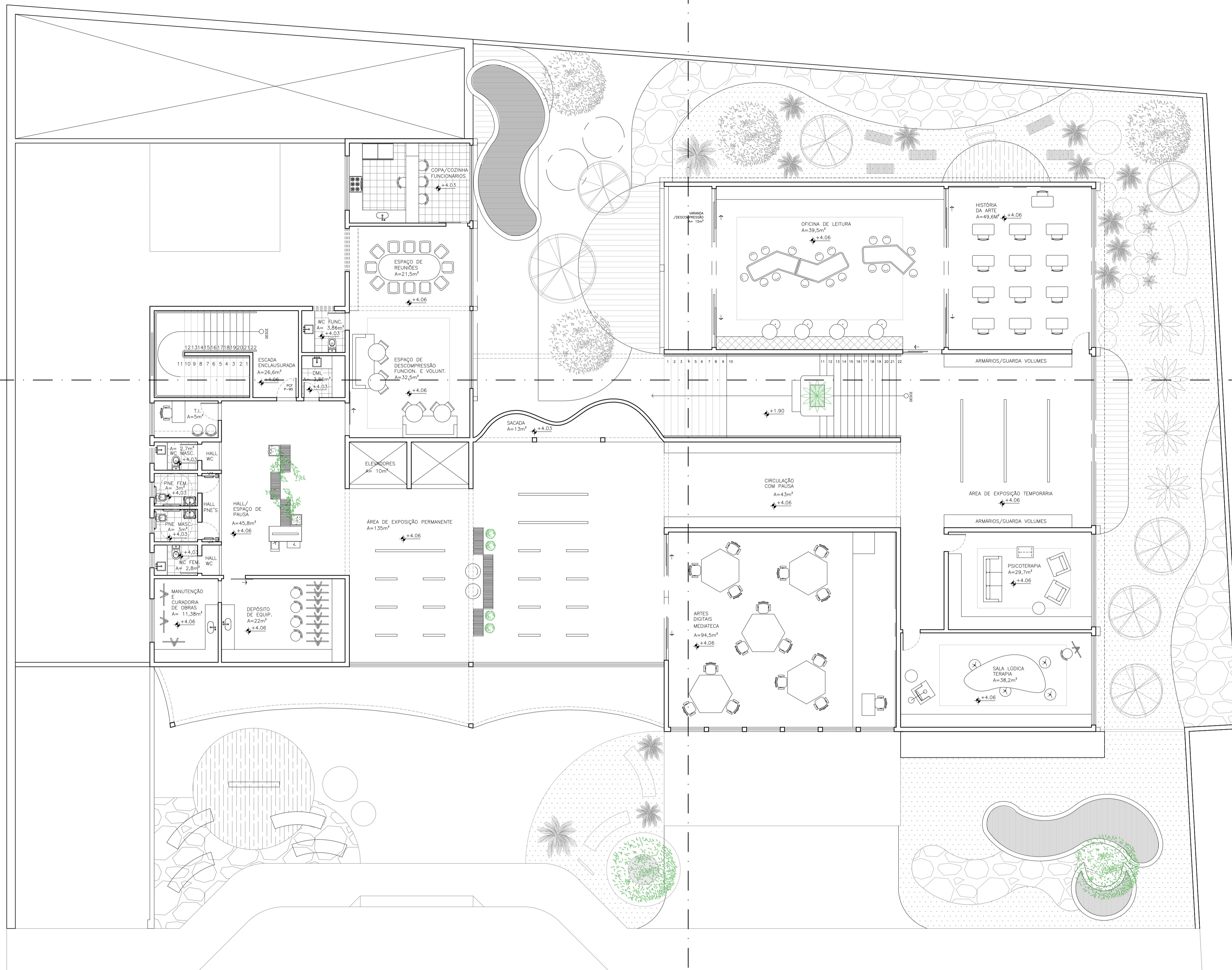

**PLANTA LAYOUT TÉRREO**  
 esc. 1:100  

<b>CENTRO UNIVERSITÁRIO DE LAVRAS</b>			
CURSO:	ARQUITETURA E URBANISMO		
DISCIPLINA:	TRABALHO DE CONCLUSÃO DE CURSO		
ORIENTADORA:	MA. MARISA PEREIRA		
ASSUNTO:	DESENHOS TÉCNICOS	FOLHA	<b>02</b>
ALUNO:	LUANA JÚLLIA ANDRADE	DATA:	11.11.2022
		ESCALA:	INDICADA



PLANTA LAYOUT 1 PAV.  
esc. 1:100



## CENTRO UNIVERSITÁRIO DE LAVRAS

CURSO: ARQUITETURA E URBANISMO  
 DISCIPLINA: TRABALHO DE CONCLUSÃO DE CURSO  
 ORIENTADORA: MA. MARISA PEREIRA  
 ASSUNTO: DESENHOS TÉCNICOS  
 ALUNO: LUANA JÚLLIA ANDRADE

DATA: 11.11.2022

FOLHA: 03  
 ESCALA: INDICADA

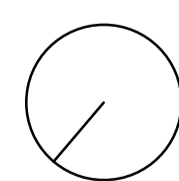
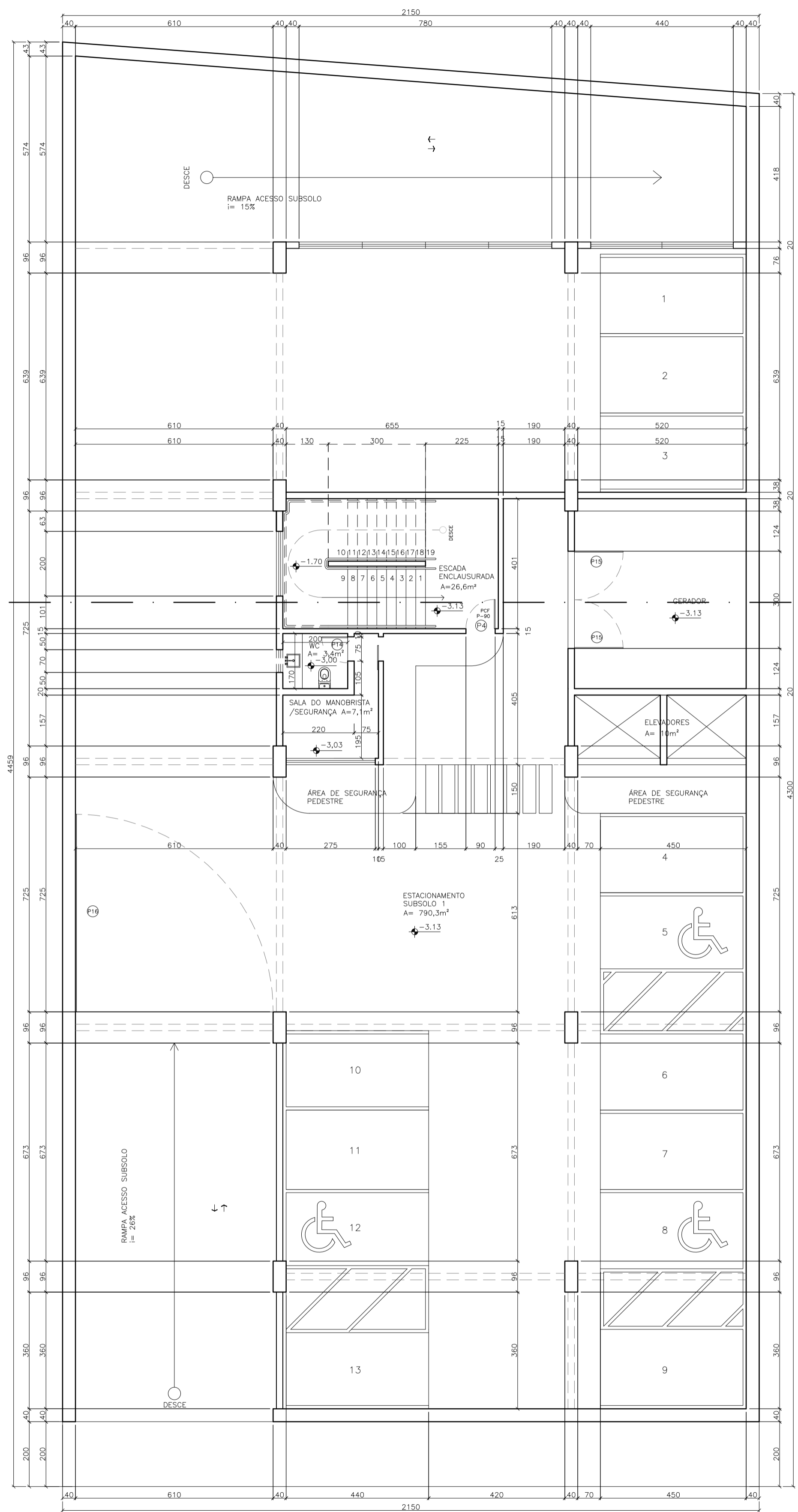

PLANTA TÉCNICA SUBSOLO 1  
esc. 1:100

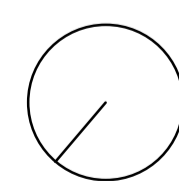
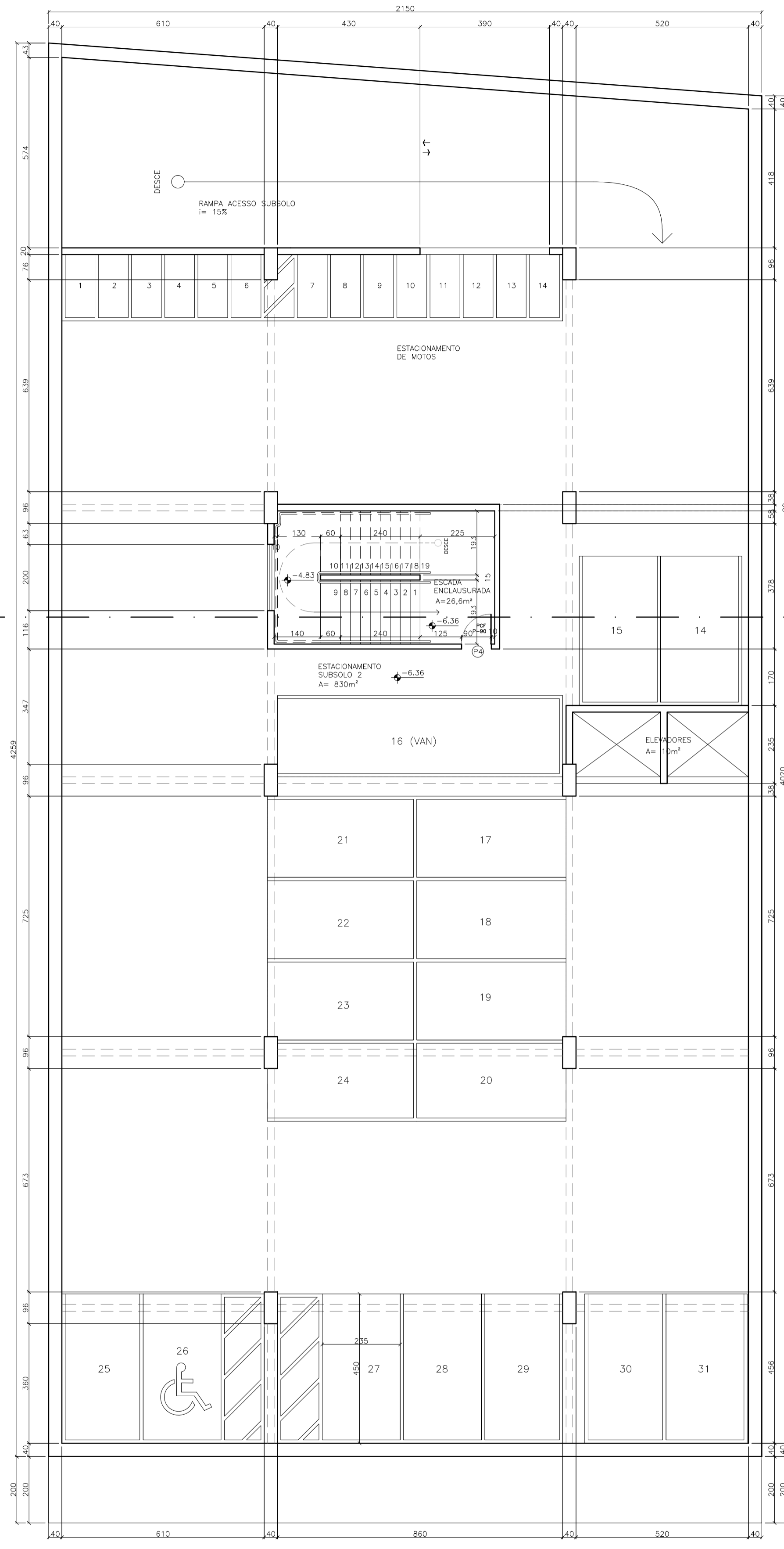

PLANTA TÉCNICA SUBSOLO 2  
esc. 1:100



CENTRO UNIVERSITÁRIO DE LAVRAS

CURSO: ARQUITETURA E URBANISMO  
 DISCIPLINA: TRABALHO DE CONCLUSÃO DE CURSO  
 ORIENTADORA: MA. MARISA PEREIRA  
 ASSUNTO: DESENHOS TÉCNICOS  
 ALUNO: LUANA JÚLLIA ANDRADE

FOLHA: 04  
 ESCALA: INDICADA

DATA: 11.11.2022

QUADRO DE ESQUADRIAS	
NOME/SÍMBOLO	DIMENSÕES (LARGURA X ALTURA)(cm)
JANELA 01	130x315cm
JANELA 02	137x315cm
JANELA 03	128x315cm
JANELA 04	200x150cm
JANELA 05	70x80cm
JANELA 06	180x50cm
JANELA 07	200x50cm
JANELA 08	250x50cm
JANELA 09	155x285cm
JANELA 10	208x315cm
JANELA 11	210x315cm
JANELA 12	183x315cm
JANELA 13	206x315cm
JANELA 14	137x315cm
JANELA 15	145x315cm
JANELA 16	195x315cm
PORTA 01	137x315cm
PORTA 02	145x315cm
PORTA 03	80x210cm
PORTA 04	90x210cm
PORTA 05	100x210cm
PORTA 06	70x210cm
PORTA 07	130x210cm
PORTA 08	145x210cm
PORTA 09	185x210cm
PORTA 10	215x210cm
PORTA 11	195x210cm
PORTA 12	95x210cm
PORTA 13	200x210cm
PORTA 14	75x210cm
PORTA 15	150x210cm
PORTÃO 16	610x210cm

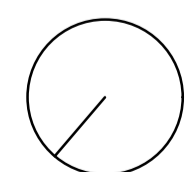
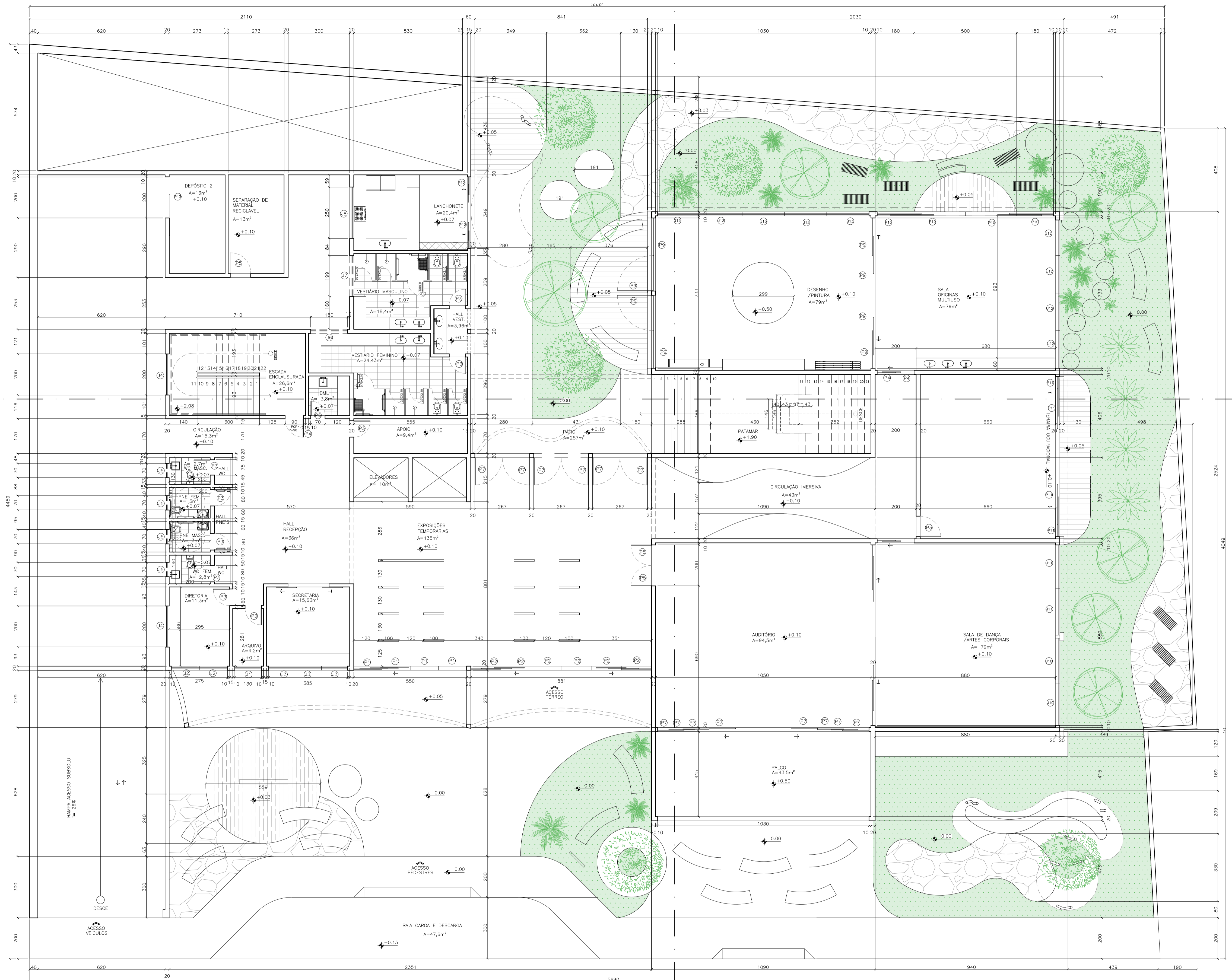

PLANTA TÉCNICA TÉRREO  
esc. 1:100



## CENTRO UNIVERSITÁRIO DE LAVRAS

CURSO: ARQUITETURA E URBANISMO  
 DISCIPLINA: TRABALHO DE CONCLUSÃO DE CURSO  
 ORIENTADORA: MA. MARISA PEREIRA  
 ASSUNTO: DESENHOS TÉCNICOS  
 ALUNO: LUANA JÚLLIA ANDRADE

FOLHA: 05  
 DATA: 11.11.2022  
 ESCALA: INDICADA

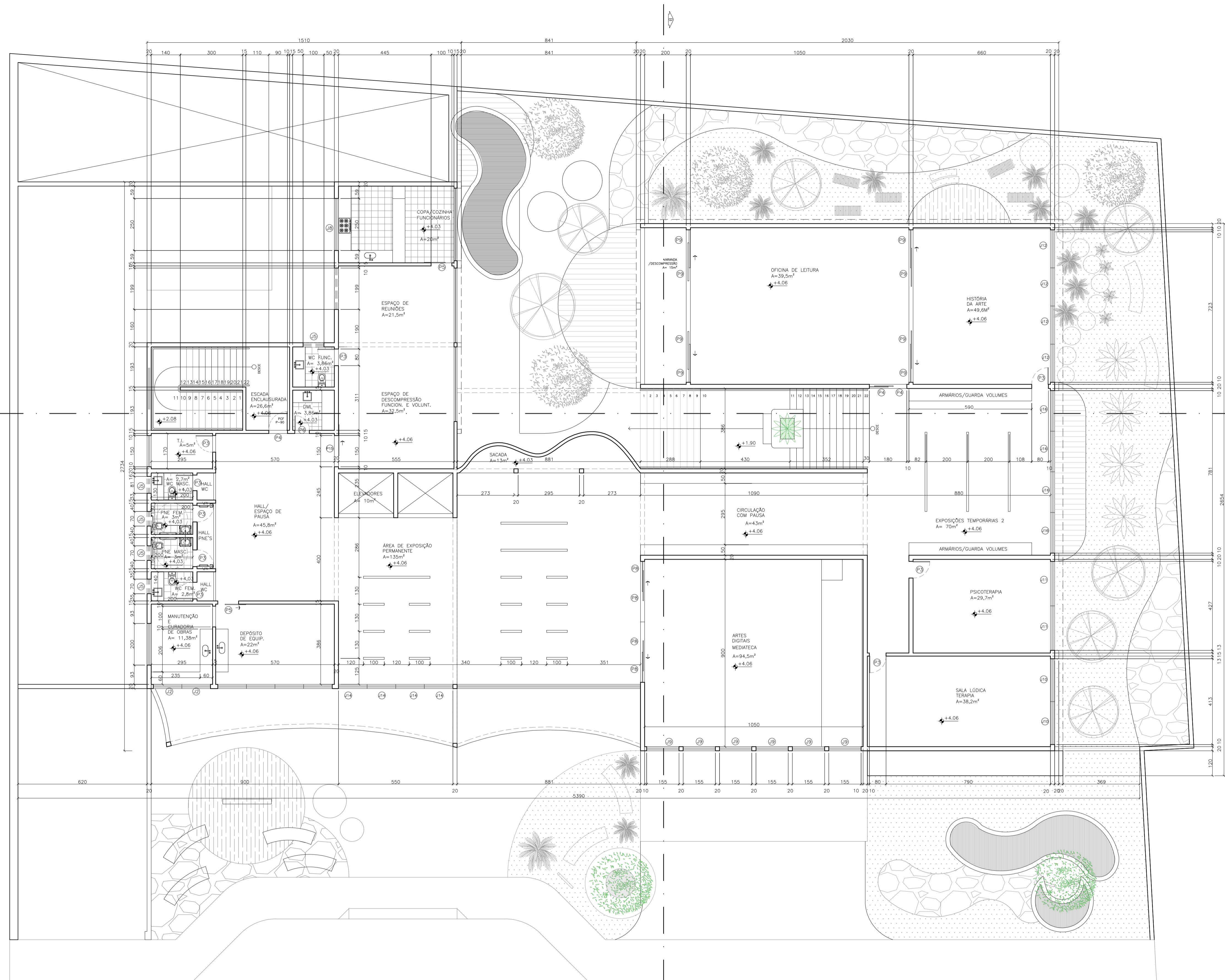

PLANTA TÉCNICA 1 PAV.  
esc. 1:100



<b>CENTRO UNIVERSITÁRIO DE LAVRAS</b>	
CURSO:	ARQUITETURA E URBANISMO
DISCIPLINA:	TRABALHO DE CONCLUSÃO DE CURSO
ORIENTADORA:	MA. MARISA PEREIRA
ASSUNTO:	DESENHOS TÉCNICOS
ALUNO:	LUANA JÚLLIA ANDRADE
DATA:	11.11.2022
FOLHA:	06
ESCALA:	INDICADA

PLANTA DE COBERTURA  
esc: 1:100

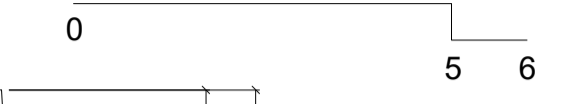
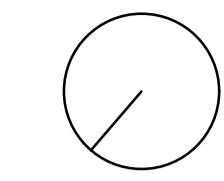

CÁLCULO CAIXA D'ÁGUA:  
 INSTITUIÇÃO = 50 LITROS/PESSOA  
 50 ALUNOS POR TURNO X 2 TURNOS  
 = 100 ALUNOS/DIA + 20 FUNC./VOLUNTÁRIOS  
 = 120 PESSOAS/DIA X 50 LITROS  
 = 6.000 L X 2 DIAS = MIN 12.000 L  
 = ESCOLHIDO: 9 CX 1500

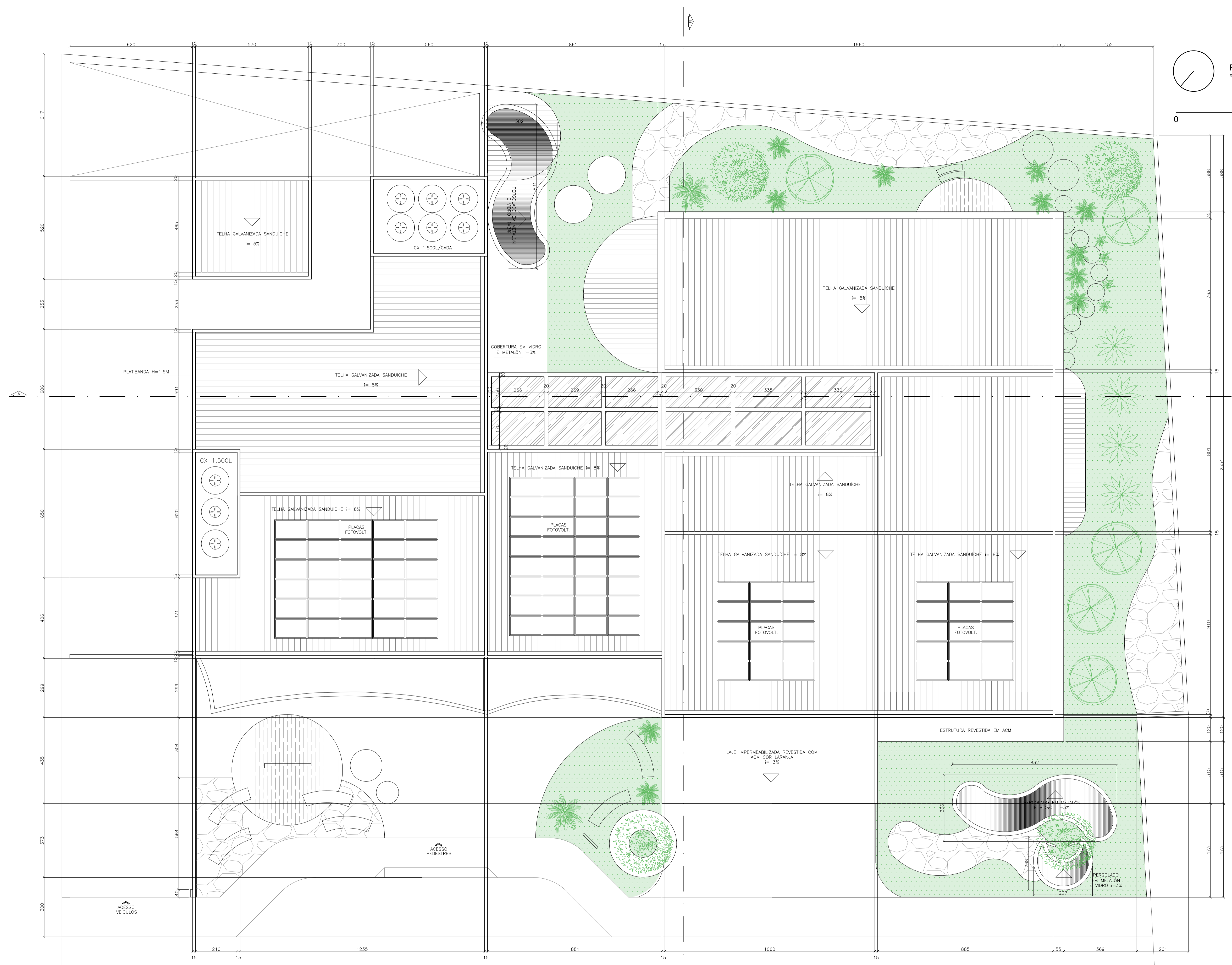

PLANTA DE COBERTURA  
esc: 1:100

RUA DR. FRANCISCO SALES

**CENTRO UNIVERSITÁRIO DE LAVRAS**

CURSO: ARQUITETURA E URBANISMO  
 DISCIPLINA: TRABALHO DE CONCLUSÃO DE CURSO  
 ORIENTADORA: MA. MARISA PEREIRA  
 ASSUNTO: DESENHOS TÉCNICOS

FOLHA  
**07**

ALUNO: LUANA JÚLLIA ANDRADE      DATA: 11.11.2022      ESCALA: INDICADA



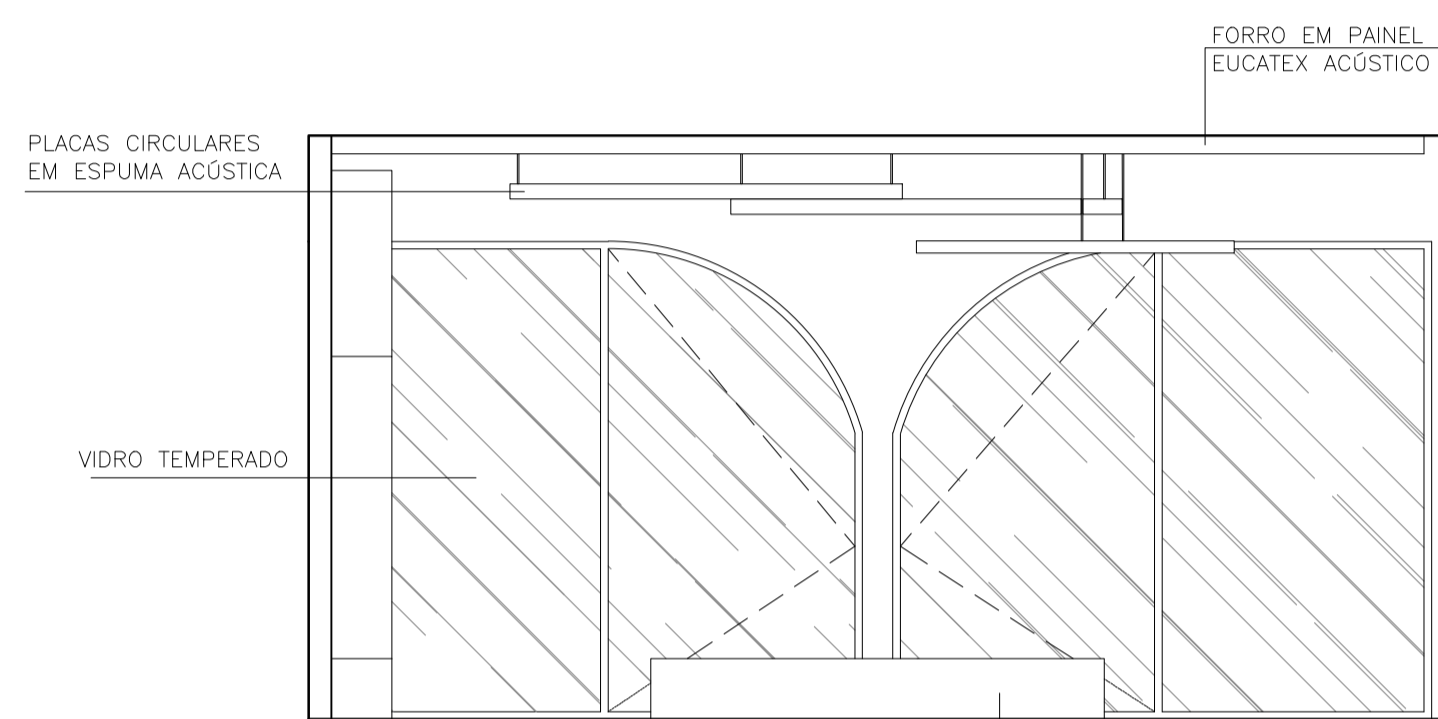

VISTA 04  
SALA DE DESENHO E PINTURA  
ESCALA 1:50

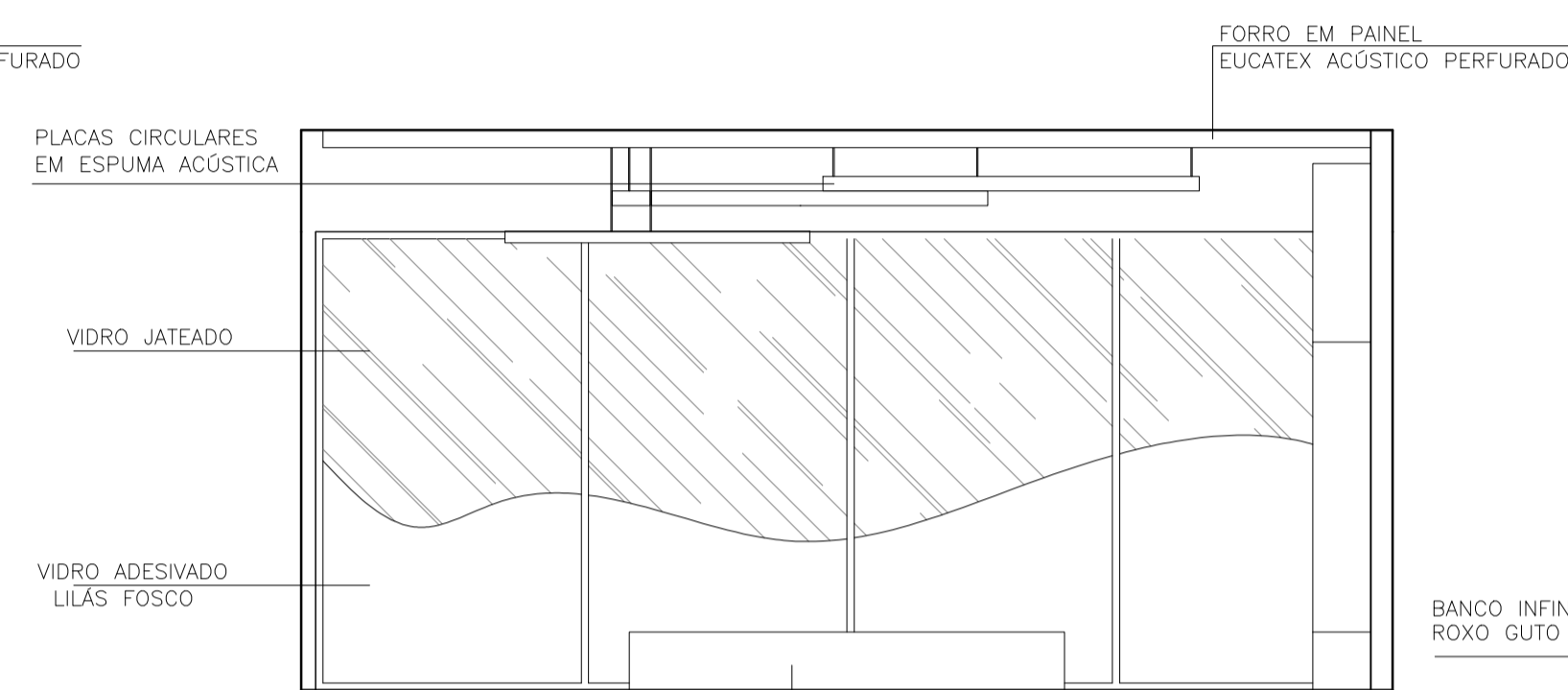

VISTA 02  
SALA DE DESENHO E PINTURA  
ESCALA 1:50

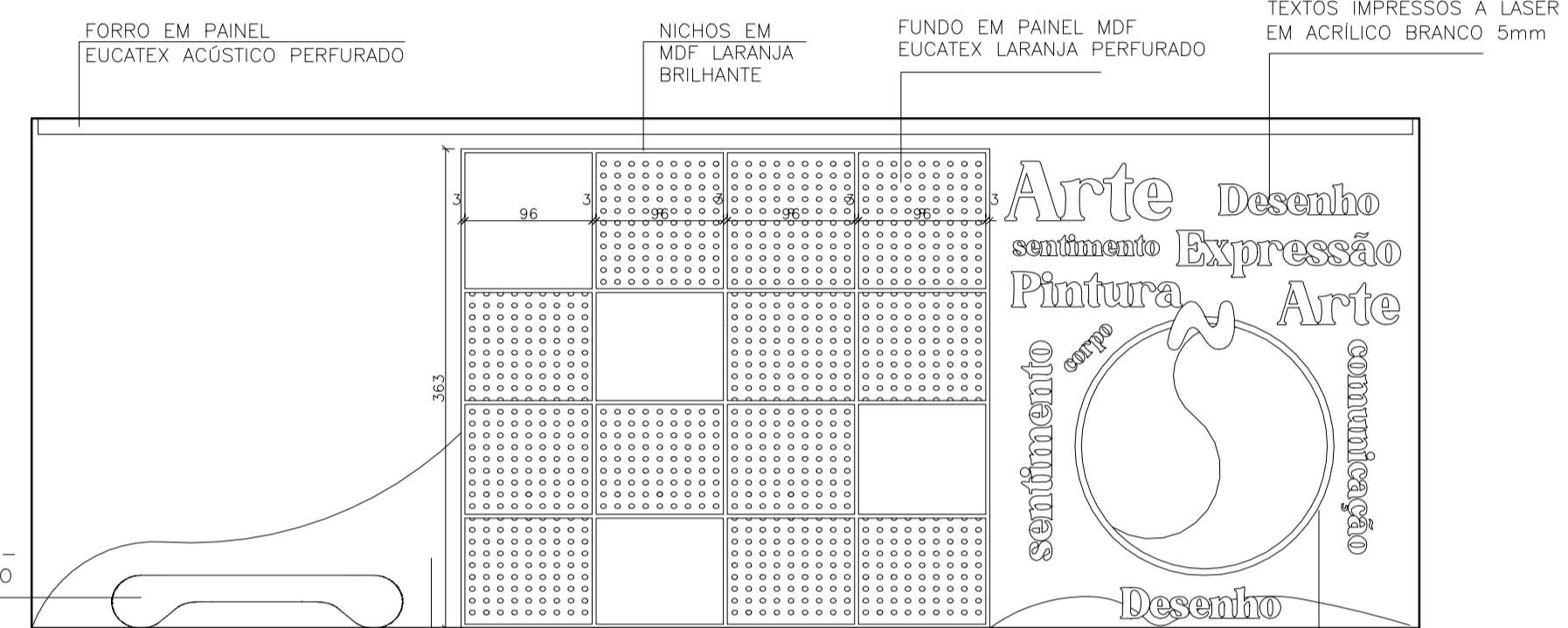

VISTA 01  
SALA DE DESENHO E PINTURA  
ESCALA 1:50

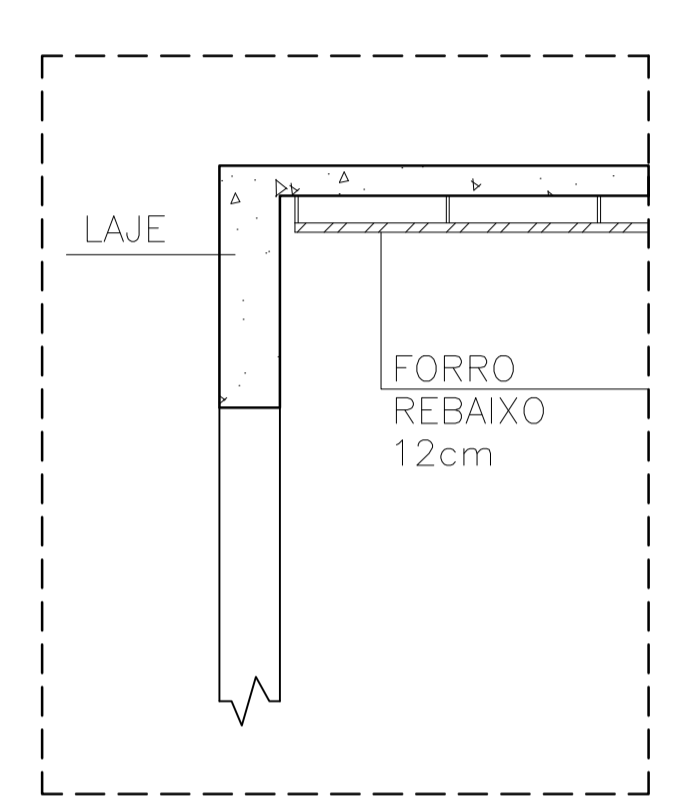

DETALHE FORRO  
ESCALA 1:25

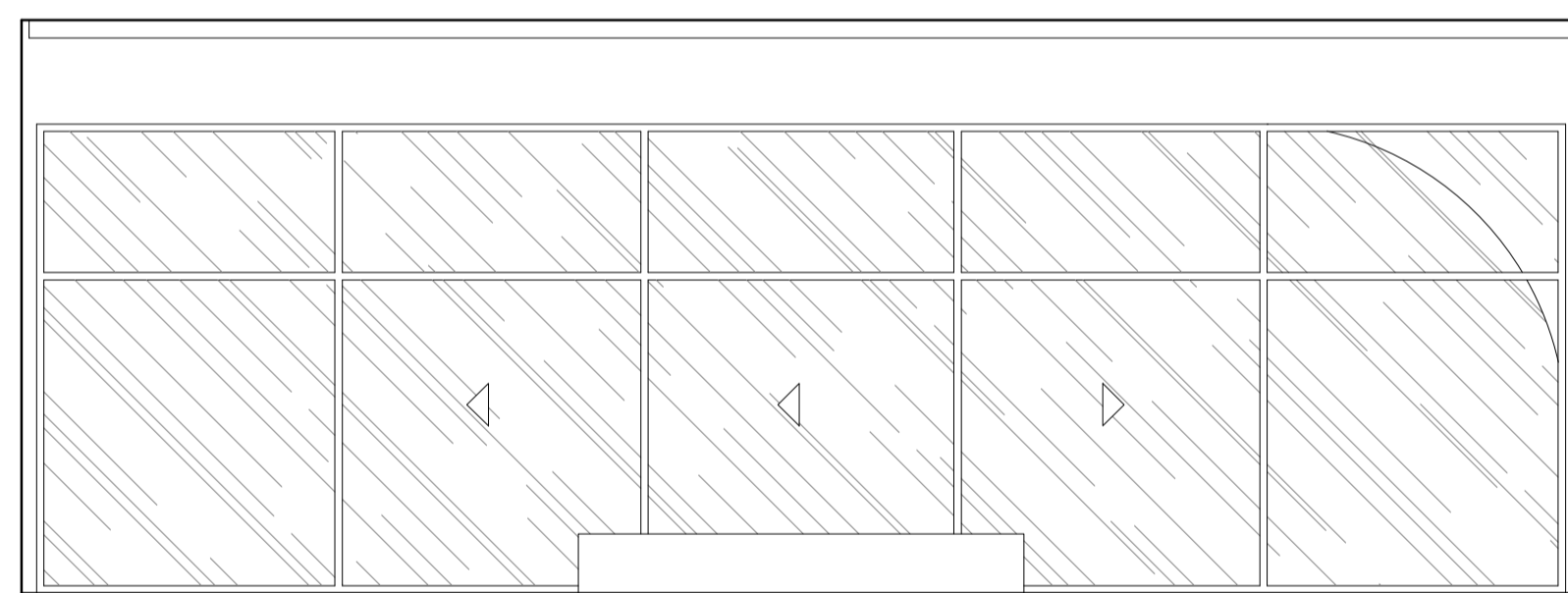

VISTA 03  
SALA DE DESENHO E PINTURA  
ESCALA 1:50

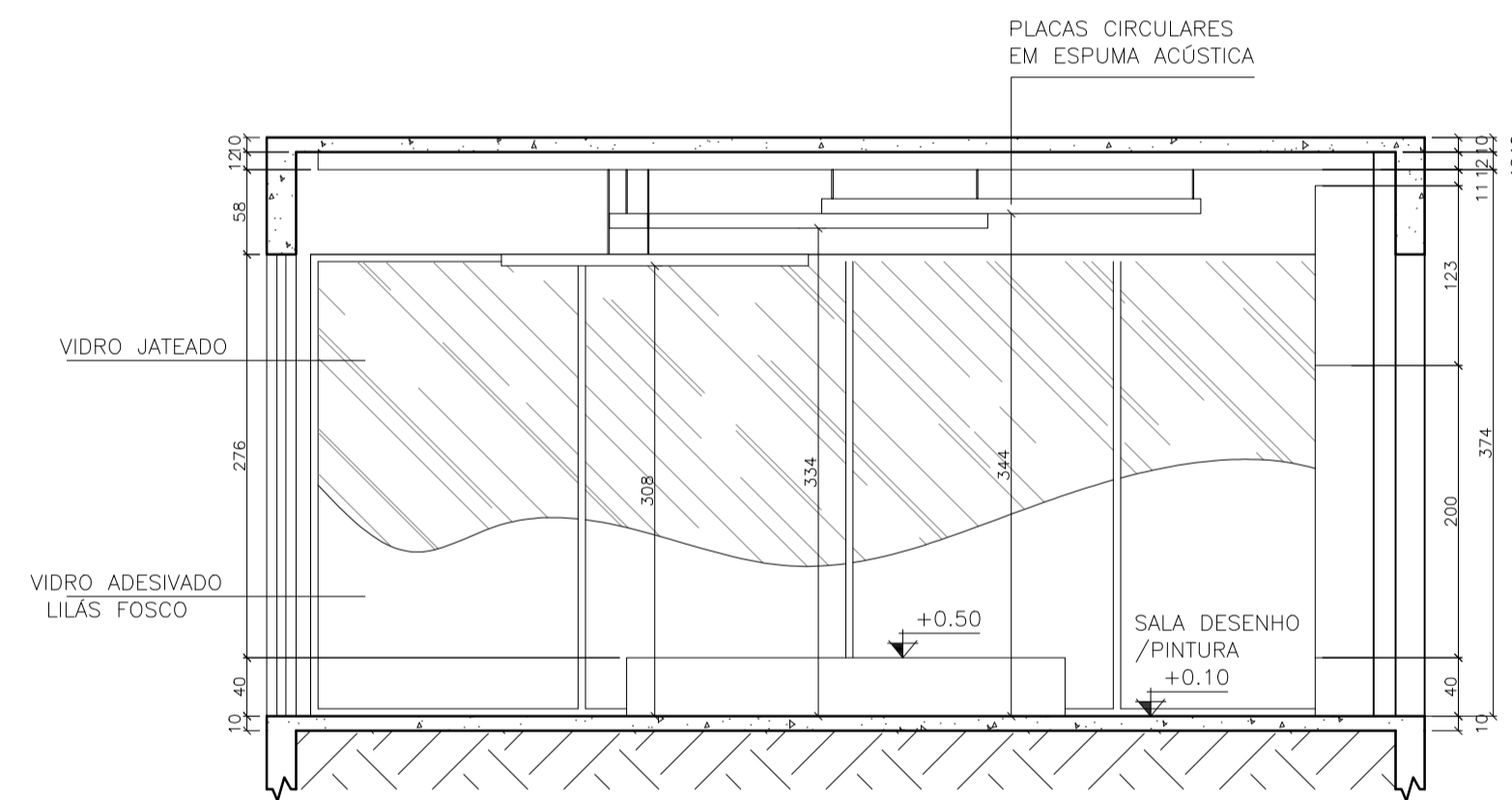

CORTE B  
SALA DE DESENHO E PINTURA  
ESCALA 1:50

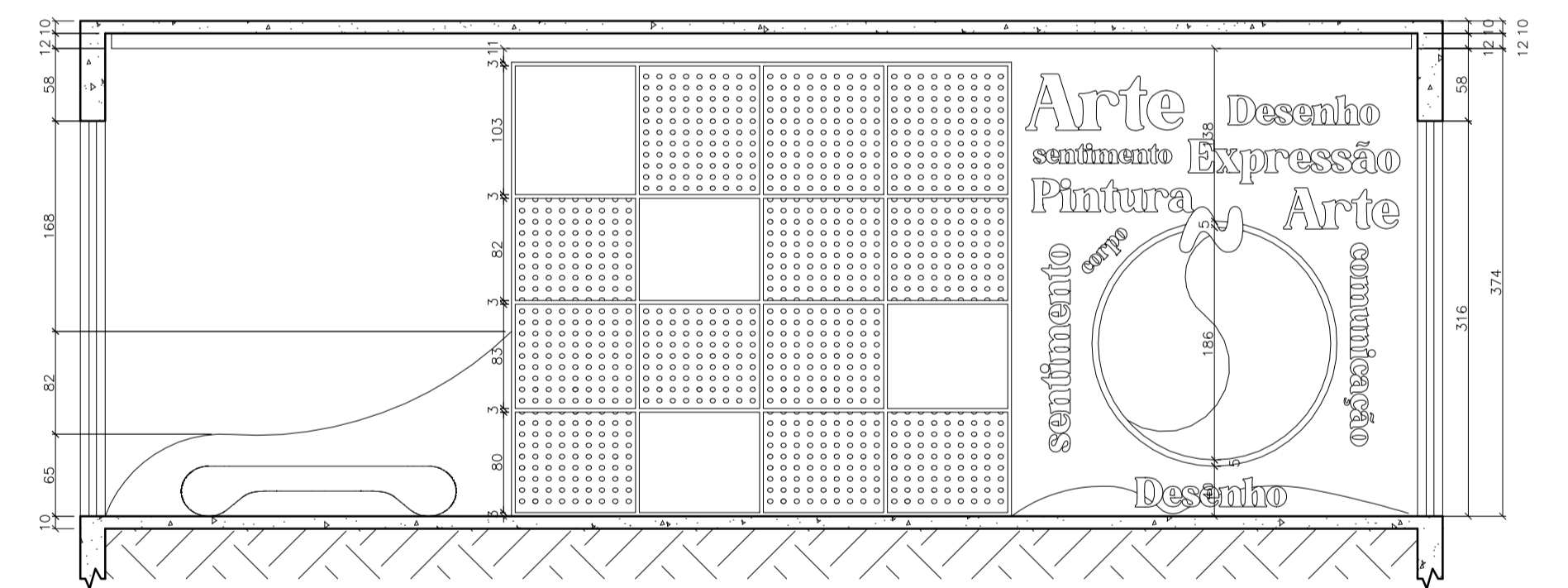

VISTA 01  
SALA DE DESENHO E PINTURA  
ESCALA 1:50

CENTRO UNIVERSITÁRIO DE LAVRAS

CURSO: ARQUITETURA E URBANISMO  
DISCIPLINA: TRABALHO DE CONCLUSÃO DE CURSO  
ORIENTADORA: MA. MARISA PEREIRA  
ASSUNTO: DESENHOS TÉCNICOS  
ALUNO: LUANA JÚLLIA ANDRADE

DATA: 11.11.2022

FOLHA: 09  
ESCALA: INDICADA

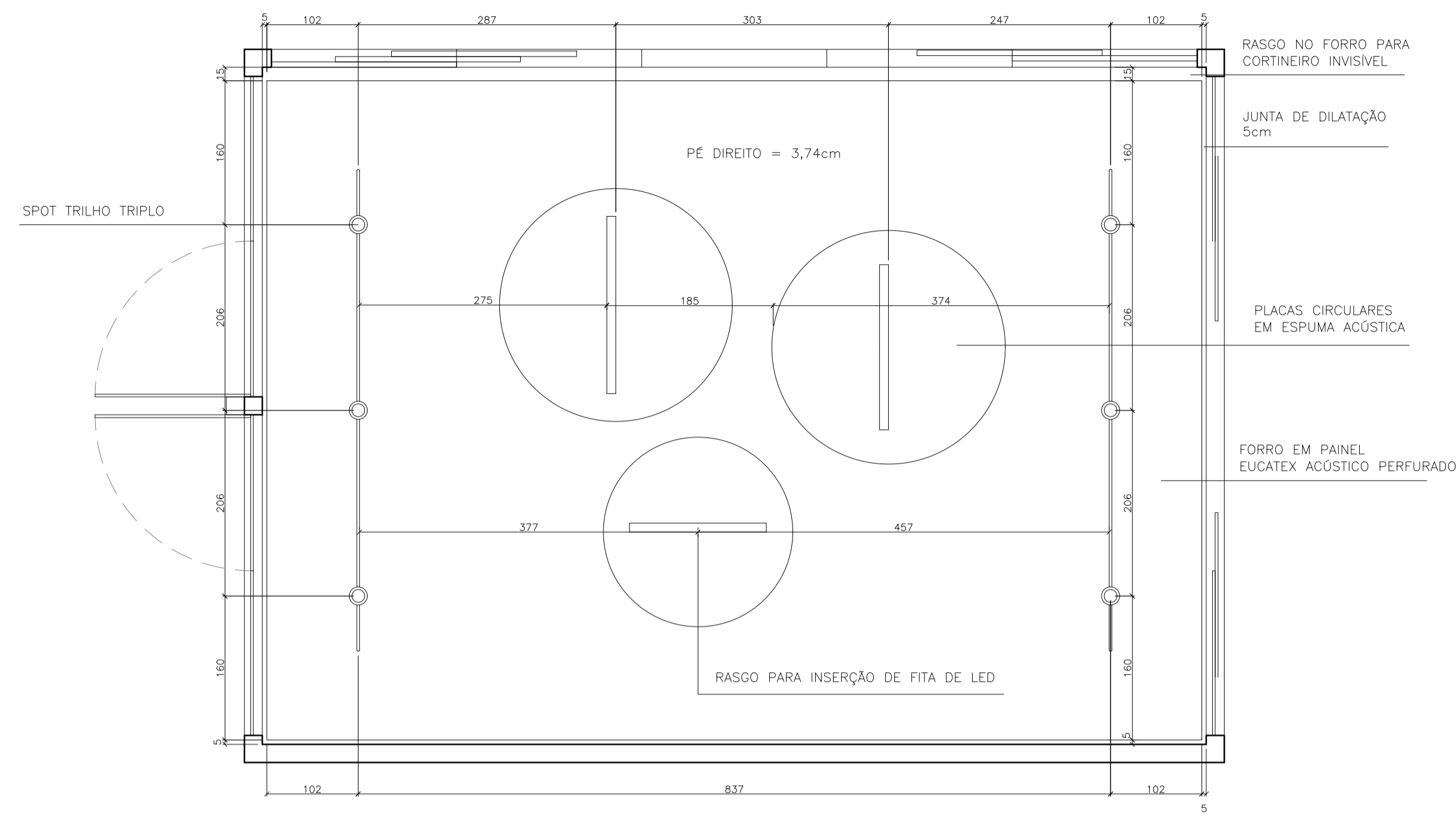

PLANTA DE FORRO  
SALA DE DESENHO E PINTURA  
ESCALA 1:50

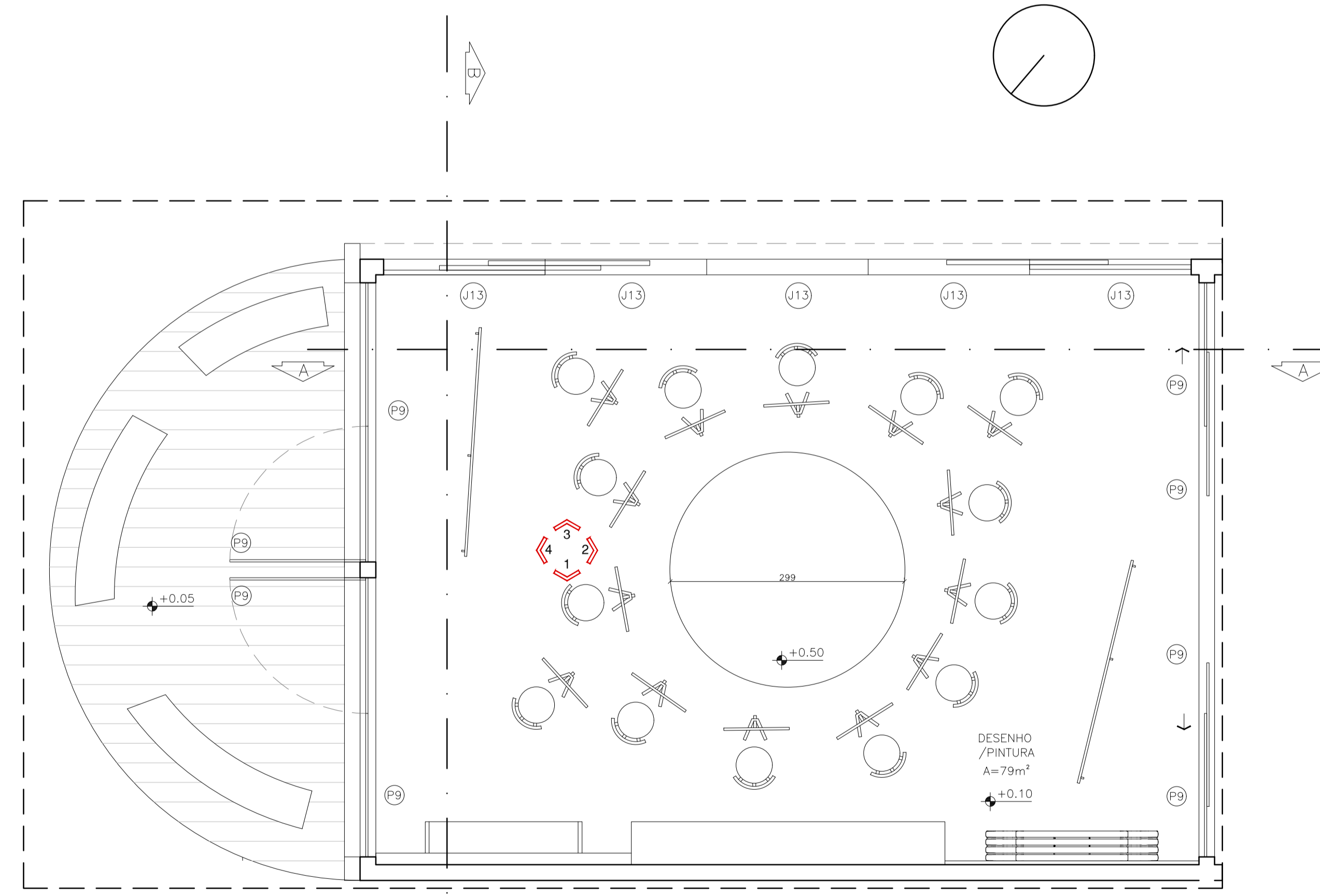

PLANTA LAYOUT – INTERIORES  
SALA DE DESENHO E PINTURA  
ESCALA 1:50

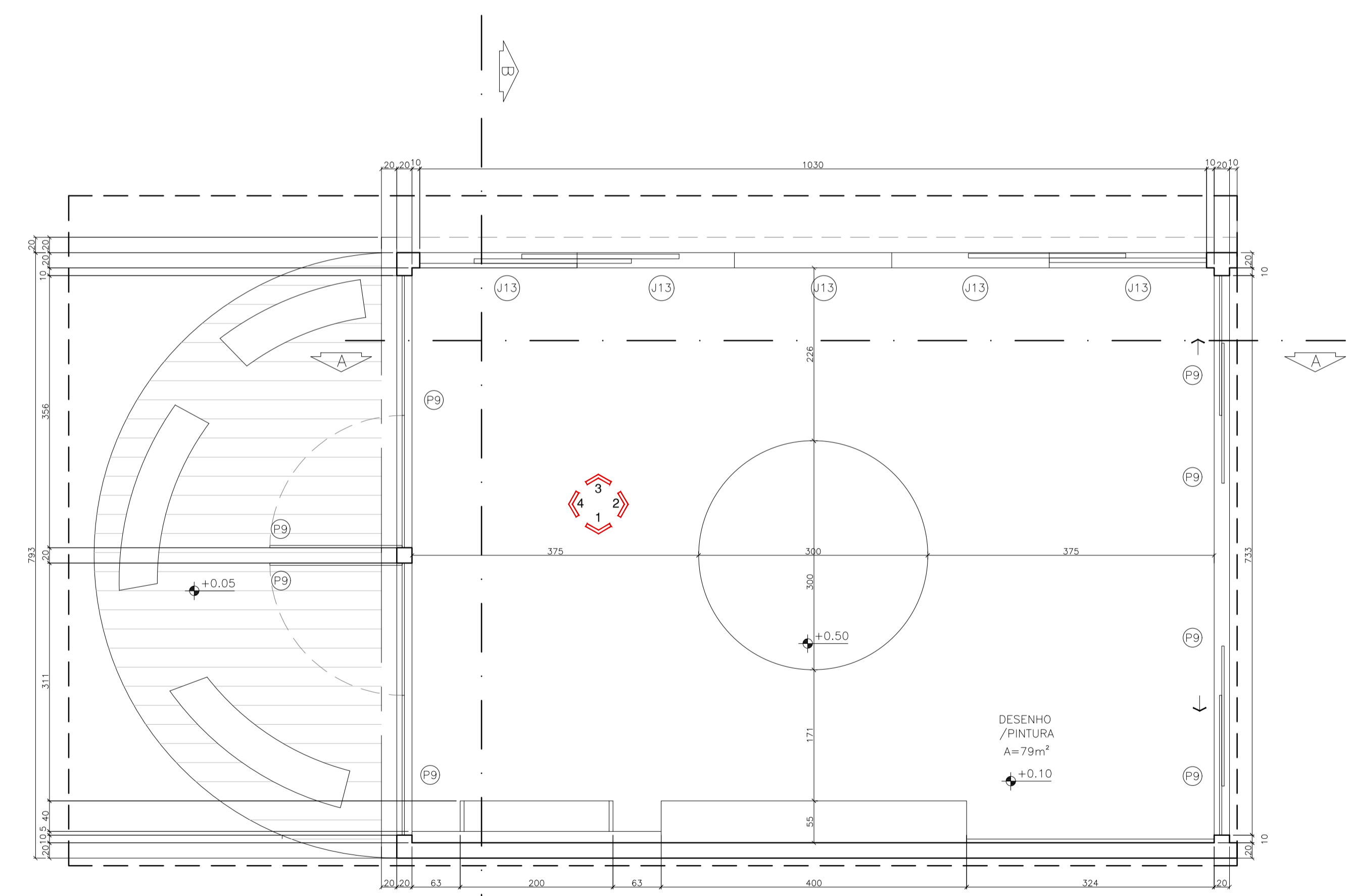

PLANTA TÉCNICA – INTERIORES  
SALA DE DESENHO E PINTURA  
ESCALA 1:50

<b>CENTRO UNIVERSITÁRIO DE LAVRAS</b>	
CURSO:	ARQUITETURA E URBANISMO
DISCIPLINA:	TRABALHO DE CONCLUSÃO DE CURSO
ORIENTADORA:	MA. MARISA PEREIRA
ASSUNTO:	DESENHOS TÉCNICOS
ALUNO:	LUANA JÚLIA ANDRADE
DATA:	11.11.2022
FOLHA:	10
ESCALA:	INDICADA