

1 PLANTA DE IMPLANTAÇÃO  
esc 1:200

ÁREA TOTAL: 1.474,98m<sup>2</sup>  
 ÁREA CONSTRUÍDA: 3.693,68m<sup>2</sup>  
 ÁREA DE OCUPAÇÃO: 1.079,01m<sup>2</sup> (TX.O=73%)  
 ÁREA PERMEÁVEL VERDE: 167,07m<sup>2</sup> (TX.P=11,35%)  
 ÁREA PERMEÁVEL PAVIMENTADA: 263,45m<sup>2</sup> (TX.P=17,86%)  
 ÁREA PERMEÁVEL TOTAL: 430,52m<sup>2</sup> (TX.P. TOTAL=29,21%)

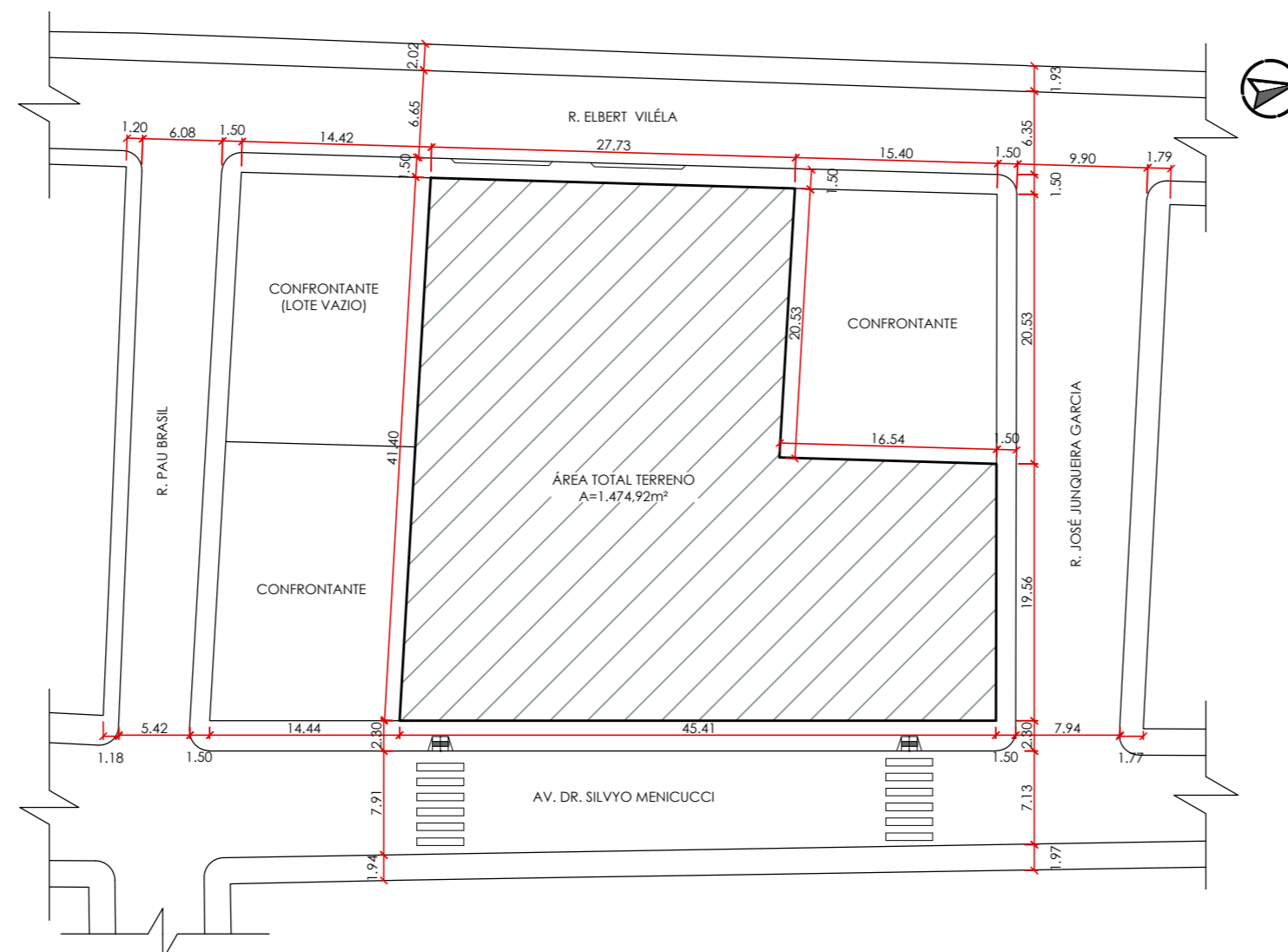

3 PLANTA DE SITUAÇÃO  
esc 1:500

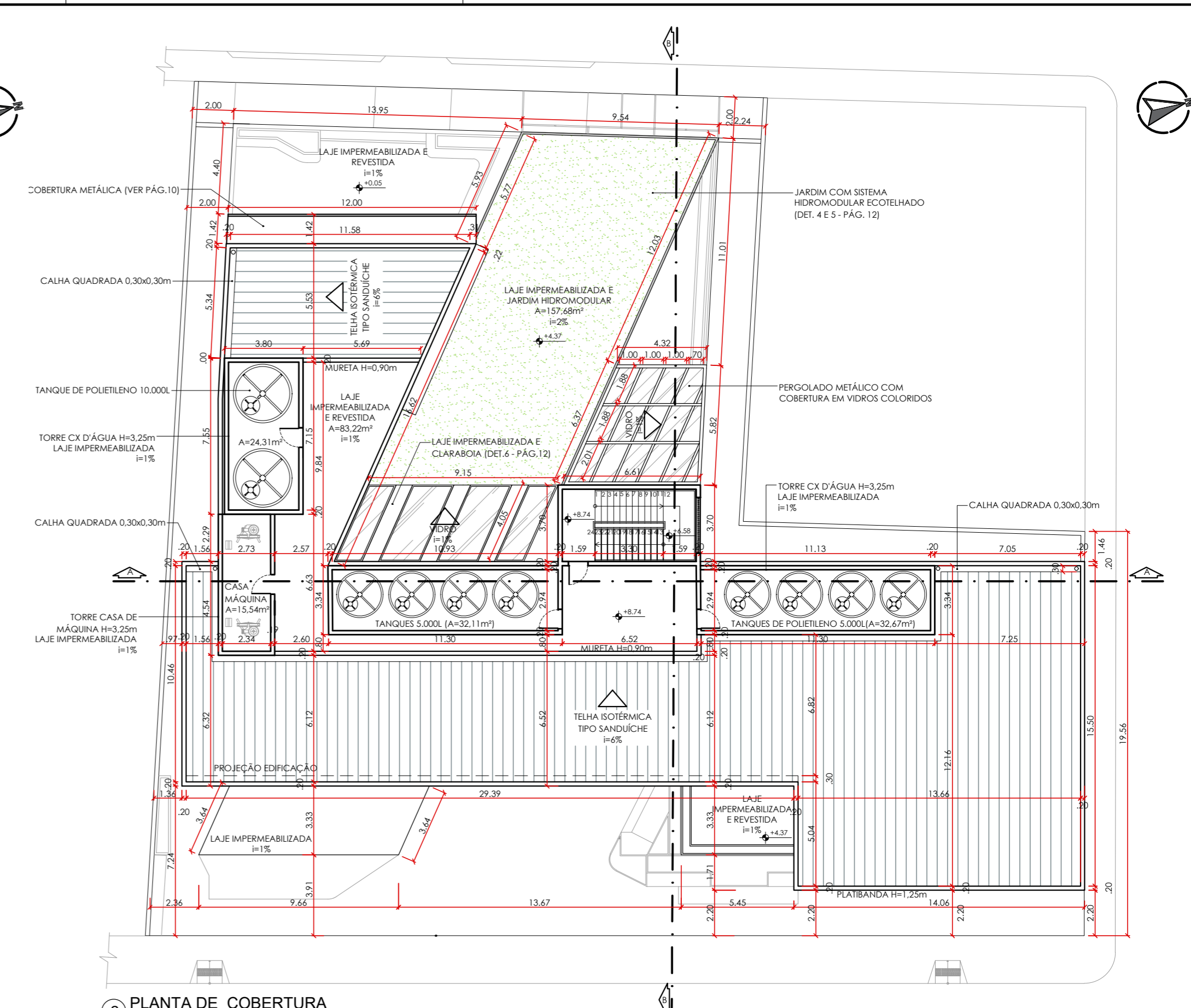

2 PLANTA DE COBERTURA  
esc 1:200

INSTITUIÇÃO: CENTRO UNIVERSITÁRIO DE LAVRAS - UNILAVRAS	
CURSO: ARQUITETURA E URBANISMO INTEGRAL	PERÍODO: 10º PERÍODO
DISCIPLINA: TCC:TRABALHO DE CONCLUSÃO DE CURSO	ORIENTADOR: BRUNA FAGUNDES
ALUNO: VITÓRIA RUXANE DA SILVA CUNHA	MATRÍCULA: 0017585
CONTEÚDO: PLANTA IMPLANTAÇÃO; COBERTURA, SITUAÇÃO	
ESCALA(S): 1/200 E 1/500	DATA: 11 DEZ 2023
PRANCHA: 01/12	

QUADRO DE ESQUADRIAS (PORTAS)						
LEG	LARGO BA	ALT	ABERTURA Nº FOLHAS	VIDRO TIPO, COR	MATERIAL/ACABAMENTO	QTD
P1	10,00m	3,55m	CORRER.4 FEXO.2	SIMPLES INCOLOR	ALUMINIO PRETO	1
P2	6,65m	3,55m	CORRER.2 FEXO.2	SIMPLES INCOLOR	ALUMINIO PRETO	1
P3	0,80m	3,55m	ABRIR.1	-	ACO GALVANIZADO PRETA PERFORADA S8	1
P4	0,90m	2,96m	ABRIR.1	-	ACO GALVANIZADO PRETA PERFORADA S8	1
P5	1,80m	3,55m	CORRER.1 FEXO.1	-	ALUMINIO PRETO	1
P6	0,80m	3,00	ABRIR.1	-	FRANCHETA LAQUEADA 2,30m ABRE. 0,70m VIDRO FIXO	6
P7	1,00m	3,00m	CORRER.1	SIMPLES INCOLOR	ALUMINIO PRETO E TIRHO INTERNO PRETO 2,30m ABRE. 0,70m VIDRO FIXO	1
P8	0,90m	2,50m	ABRIR.1	-	FRANCHETA LAQUEADA PCD	9
P9	0,70m	2,50m	ABRIR.1	-	FRANCHETA LAQUEADA	9
P10	0,70m	2,50m	CORRER.1	-	FRANCHETA LAQUEADA EMBUTIDA NA PAREDE	1
P11	0,60m	2,50m	ABRIR.1	-	FRANCHETA LAQUEADA	14
P12	2,60m	3,00m	CORRER.1 FEXO.1	VIDRO DUPLO INCOLOR	ALUMINIO PRETO	2
P13	7,00m	3,57m	CORRER.2 FEXO.2	SIMPLES INCOLOR	ALUMINIO PRETO	1
P14	3,00m	3,47m	CORRER.1 FEXO.1	SIMPLES INCOLOR	ALUMINIO PRETO	1
P15	4,00m	3,47m	CORRER.2 FEXO.2	VIDRO DUPLO INCOLOR	ALUMINIO PRETO	1
P16	7,80m	3,47m	CORRER.4 FEXO.2	SIMPLES INCOLOR	ALUMINIO PRETO	1
P17	4,00m	3,47m	CORRER.1 FEXO.1	SIMPLES INCOLOR	ALUMINIO PRETO	1
P18	0,90m	2,30m	ABRIR.1	-	CORTA FOGO BRANCA	5
P19	1,30m	3,00m	ABRIR.2	-	FRANCHETA LAQUEADA	1
P20	1,20m	1,80m	ABRIR.2	-	GRADIL METALICO	4
P21	1,85m	2,10m	ABRIR.2	-	GRADIL METALICO	1
P22	0,80m	3,82m	ABRIR.1	VIDRO DUPLO INCOLOR	ALUMINIO PRETO	4
P23	2,85m	3,00m	CORRER.1 FEXO.1	SIMPLES INCOLOR	ALUMINIO PRETO	1
P24	3,50m	3,57m	CORRER.1 FEXO.1	SIMPLES INCOLOR	ALUMINIO PRETO	1
P25	1,00m	3,00m	ABRIR.1	-	FRANCHETA LAQUEADA	1
P26	3,95m	3,57m	CORRER.1 FEXO.1	SIMPLES INCOLOR	ALUMINIO PRETO	1
P27	4,00m	3,00m	CORRER.2 FEXO.2	VIDRO DUPLO JATEADO	ALUMINIO PRETO	1
P28	3,35m	3,00m	CORRER.2 FEXO.2	VIDRO DUPLO JATEADO	ALUMINIO PRETO	1
P29	4,10m	3,00m	CORRER.2 FEXO.2	VIDRO DUPLO JATEADO	ALUMINIO PRETO	1
P30	6,50m	3,00m	CORRER.4 FEXO.2	VIDRO DUPLO JATEADO	ALUMINIO PRETO	1
P31	5,20m	3,57m	CORRER.3 FEXO.1	SIMPLES INCOLOR	ALUMINIO PRETO	1
P32	4,55m	3,57m	CORRER.2 FEXO.1	SIMPLES INCOLOR	ALUMINIO PRETO	1
P33	4,00m	3,57m	CORRER.2 FEXO.1	SIMPLES INCOLOR	ALUMINIO PRETO	1
P34	4,95m	3,57m	CORRER.2 FEXO.1	SIMPLES INCOLOR	ALUMINIO PRETO	1
P35	0,80m	3,00m	ABRIR.1	VIDRO DUPLO JATEADO	ALUMINIO PRETO	1
P36	3,10m	3,57m	CORRER.1 FEXO.1	SIMPLES INCOLOR	ALUMINIO PRETO	1
P37	1,75m	3,00m	CORRER.1 FEXO.1	SIMPLES INCOLOR	ALUMINIO PRETO	1
P38	2,50m	3,00m	CORRER.1 FEXO.1	SIMPLES INCOLOR	ALUMINIO PRETO	1
P39	1,75m	3,00m	CORRER.1 FEXO.1	SIMPLES INCOLOR	ALUMINIO PRETO	1
P40	1,80m	3,00m	CORRER.1 FEXO.1	VIDRO DUPLO JATEADO	ALUMINIO PRETO	1
P41	3,10m	3,00m	CORRER.2 FEXO.2	SIMPLES INCOLOR	ALUMINIO PRETO	1
P42	3,20m	3,00m	CORRER.2 FEXO.2	SIMPLES INCOLOR	ALUMINIO PRETO	1
P43	0,80m	3,00m	ABRIR.1	VIDRO DUPLO JATEADO	ALUMINIO PRETO	4
P44	0,70m	3,00m	ABRIR.1	SIMPLES INCOLOR	ALUMINIO PRETO	1
P45	1,80m	3,00m	ABRIR.2	VIDRO DUPLO INCOLOR	ALUMINIO PRETO	1
P46	5,00m	3,00m	CORRER.2 FEXO.2	VIDRO DUPLO JATEADO	ALUMINIO PRETO	1
P47	4,35m	3,00m	CORRER.2 FEXO.1	VIDRO DUPLO JATEADO	ALUMINIO PRETO	1
P48	3,70m	3,00m	CORRER.2 FEXO.1	VIDRO DUPLO JATEADO	ALUMINIO PRETO	1
P49	6,00m	3,00m	BASCULA	-	ACO GALVANIZADO PRETO PERFORADO RENTANGULAR	2
P50	1,60m	3,00m	ABRIR.1	-	ACO GALVANIZADO PRETO PERFORADO S8	2
P51	4,40m	3,00m	CORRER.2 FEXO.2	-	GRADIL METALICO	1
P52	3,50m	3,00m	CORRER.2 FEXO.2	VIDRO INTELIGENTE	ALUMINIO PRETO	1
P53	4,20m	3,00m	CORRER.2 FEXO.2	VIDRO INTELIGENTE	ALUMINIO PRETO	2

QUADRO DE ESQUADRIAS (JANELAS)							
LEG	LARGO BA	ALT	PERFIL	ABERTURA Nº FOLHAS	VIDRO TIPO, COR	MATERIAL/ACABAMENTO	QTD
J1	4,05m	3,57m	1,30m/VIDRO	CORRER.3	SIMPLES INCOLOR	ALUMINIO PRETO	1
J2	4,60m	3,57m	1,30m/VIDRO	CORRER.3	SIMPLES INCOLOR	ALUMINIO PRETO	1
J3	2,90m	3,57m	1,30m/VIDRO	CORRER.3	SIMPLES INCOLOR	ALUMINIO PRETO	1
J4	2,90m	3,57m	1,30m/VIDRO	CORRER.3	SIMPLES INCOLOR	ALUMINIO PRETO	1
J5	5,65m	3,57m	1,30m/VIDRO	CORRER.4	SIMPLES INCOLOR	ALUMINIO PRETO	1
J6	8,05m	3,57m	1,30m/VIDRO	CORRER.4	SIMPLES INCOLOR	ALUMINIO PRETO	1
J7	3,30m	3,57m	1,30m/VIDRO	CORRER.2	SIMPLES INCOLOR	ALUMINIO PRETO	1
J8	1,25m	1,57m	2,00m	BASCULA	SIMPLES INCOLOR	ALUMINIO PRETO	1
J9	2,45m	1,57m	2,00m	BASCULA.2	SIMPLES INCOLOR	ALUMINIO PRETO	1
J10	5,35m	1,20m	1,80m	BASCULA	SIMPLES INCOLOR	ALUMINIO PRETO	1
J11	0,80m	1,20m	1,80m	BASCULA	SIMPLES INCOLOR	ALUMINIO PRETO	3
J12	1,90m	1,20m	1,80m	BASCULA	SIMPLES INCOLOR	ALUMINIO PRETO	2
J13	5,00m	1,00m	1,10m	CORRER.2 FEXO.2	SIMPLES INCOLOR	ALUMINIO PRETO	1
J14	2,60m	2,30m	1,25m	CORRER.2 FEXO.2	SIMPLES INCOLOR	ALUMINIO PRETO	1
J15	8,20m	3,47m	1,50m/VIDRO	CORRER.2 FEXO.2	SIMPLES INCOLOR	ALUMINIO PRETO	1
J16	2,70m	1,15m	2,16m	BASCULA	SIMPLES INCOLOR	ALUMINIO PRETO	1
J17	7,05m	3,57m	1,30m/VIDRO	CORRER.2 FEXO.2	SIMPLES INCOLOR	ALUMINIO PRETO	1
J18	9,95m	3,57m	1,30m/VIDRO	CORRER.2 FEXO.2	SIMPLES INCOLOR	ALUMINIO PRETO	1
J19	3,80m	1,20m	1,80m	CORRER.3	SIMPLES INCOLOR	ALUMINIO PRETO	1
J20	6,85m	1,20m	1,80m	CORRER.4	SIMPLES INCOLOR	ALUMINIO PRETO	1
J21	4,60m	1,20m	1,80m	CORRER.3	SIMPLES INCOLOR	ALUMINIO PRETO	1
J22	1,85m	3,57m	-	FIXO	SIMPLES INCOLOR	ALUMINIO PRETO	1
J23	1,40m	3,60m	-	FIXO	SIMPLES INCOLOR	ALUMINIO PRETO	1
J24	5,00m	3,57m	1,30m/VIDRO	CORRER.3	SIMPLES INCOLOR	ALUMINIO PRETO	1
J25	3,18m	3,57m	1,30m/VIDRO	CORRER.3	VIDRO DUPLO INCOLOR	ALUMINIO PRETO	1
J26	2,70m	1,20m	2,00m	CORRER.1 FEXO.1	SIMPLES INCOLOR	ALUMINIO PRETO	1
J27	4,30m	1,20m	1,80m	BASCULA	VIDRO DUPLO INCOLOR	ALUMINIO PRETO	1
J28	1,20m	3,00m	-	FIXO	SIMPLES INCOLOR	ALUMINIO PRETO	1
J29	1,47m/0,75m	2,00m	0,90m	CORRER.2 FEXO.1	SIMPLES INCOLOR	JANELA DE CANTO EM ALUMINIO PRETO	1
J30	1,40m	2,00m	0,90m	CORRER.1 FEXO.1	SIMPLES INCOLOR	ALUMINIO PRETO	1
J31	4,00m	2,00m	2,00m	FIXO	SIMPLES INCOLOR	ALUMINIO PRETO	1
J32	3,75m	2,00m	2,00m	FIXO	SIMPLES INCOLOR	ALUMINIO PRETO	1
J33	6,90m	2,00m	2,00m	FIXO	SIMPLES INCOLOR	ALUMINIO PRETO	1
J34	4,70m	2,00m	2,00m	FIXO	SIMPLES INCOLOR	ALUMINIO PRETO	1

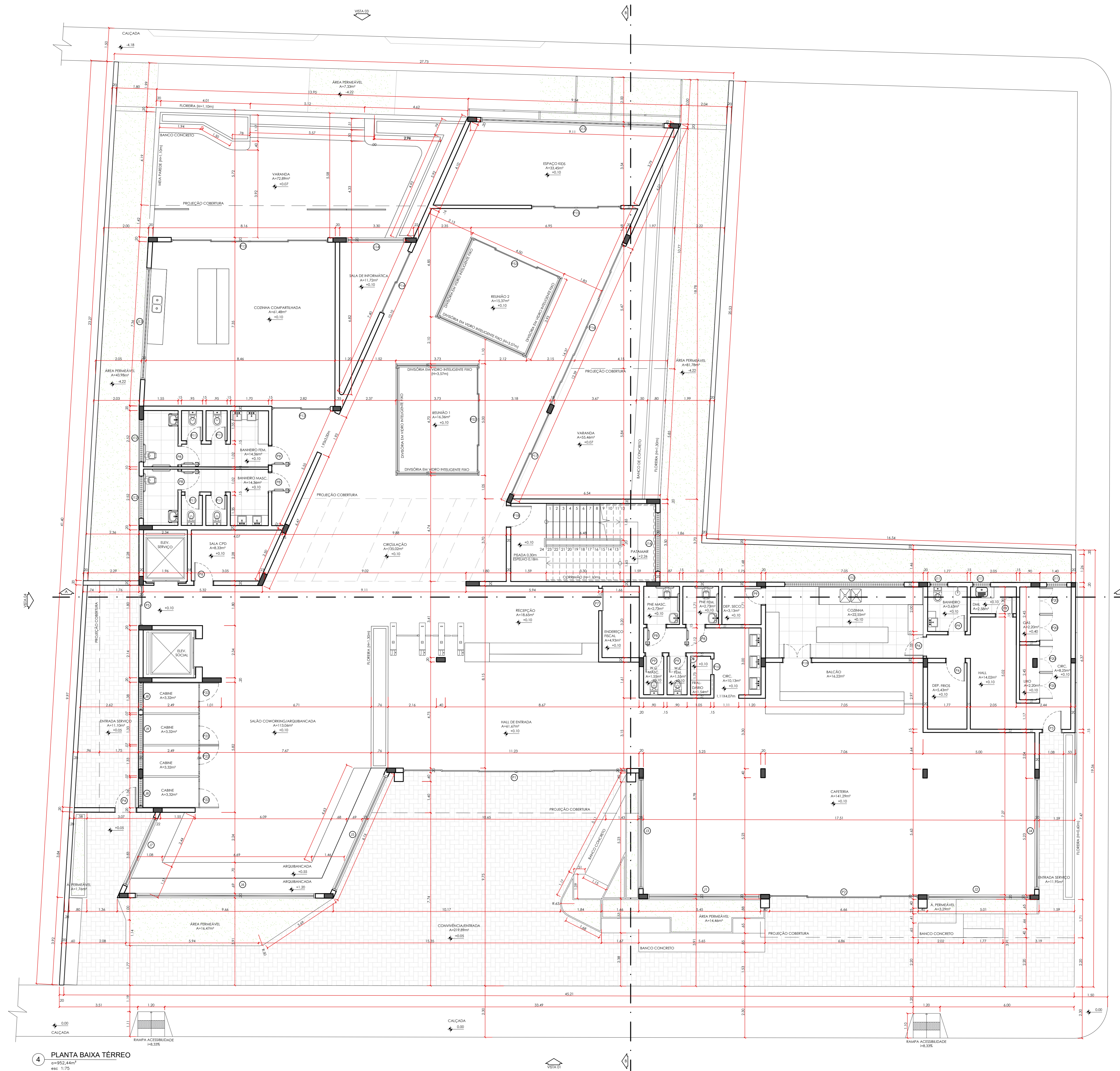

4 PLANTA BAIXA TÉRREO  
 1/75  
 1/75

QUADRO DE ESQUADRIAS (PORTAS)						
LEG	LARGO BA	ALT	ABERTURA Nº FOLHAS	VIDRO: TIPO, COR	MATERIAL/ACABAMENTO	QTD
P1	10,00m	3,55m	CORRER.4 FKO.2	SIMPLES INCOLOR	ALUMINIO PRETO	1
P2	6,65m	3,55m	CORRER.2 FKO.2	SIMPLES INCOLOR	ALUMINIO PRETO	1
P3	0,80m	3,55m	ABRR.1	-	ACO GALVANIZADA PRETA PERFORADA S8	1
P4	0,90m	2,96m	ABRR.1	-	ACO GALVANIZADA PRETA PERFORADA S8	1
P5	1,80m	3,55m	CORRER.1 FKO.1	-	ALUMINIO PRETO	1
P6	0,80m	3,00	ABRR.1	-	FRANCHETA LAQUEADA 2,30m ABRE. 0,70m VIDRO FIXO	6
P7	1,00m	3,00m	CORRER.1	SIMPLES INCOLOR	ALUMINIO PRETO E TIRHO INTERNO PRETO 2,30m ABRE. 0,70m VIDRO FIXO	1
P8	0,90m	2,50m	ABRR.1	-	FRANCHETA LAQUEADA PCD	9
P9	0,70m	2,50m	ABRR.1	-	FRANCHETA LAQUEADA	9
P10	0,70m	2,50m	CORRER.1	-	FRANCHETA LAQUEADA EMBUTIDA NA PAREDE	1
P11	0,60m	2,50m	ABRR.1	-	FRANCHETA LAQUEADA	14
P12	2,60m	3,00m	CORRER.1 FKO.1	VIDRO INCOLOR	ALUMINIO PRETO	2
P13	7,00m	3,57m	CORRER.2 FKO.2	SIMPLES INCOLOR	ALUMINIO PRETO	1
P14	3,00m	3,47m	CORRER.1 FKO.1	SIMPLES INCOLOR	ALUMINIO PRETO	1
P15	4,00m	3,47m	CORRER.2 FKO.2	VIDRO DUPLO INCOLOR	ALUMINIO PRETO	1
P16	7,80m	3,47m	CORRER.4 FKO.2	SIMPLES INCOLOR	ALUMINIO PRETO	1
P17	4,00m	3,47m	CORRER.1 FKO.1	SIMPLES INCOLOR	ALUMINIO PRETO	1
P18	0,90m	2,30m	ABRR.1	-	CORTA FOGO BRANCA	5
P19	1,30m	3,00m	ABRR.2	-	FRANCHETA LAQUEADA	4
P20	1,20m	1,80m	ABRR.2	-	GRADIL METALICO	4
P21	1,85m	2,10m	ABRR.2	-	GRADIL METALICO	1
P22	0,80m	3,00m	ABRR.1	VIDRO DUPLO JATEADO	ALUMINIO PRETO	4
P23	2,85m	3,00m	CORRER.1 FKO.1	SIMPLES INCOLOR	ALUMINIO PRETO	1
P24	3,50m	3,57m	CORRER.1 FKO.1	SIMPLES INCOLOR	ALUMINIO PRETO	1
P25	1,00m	3,00m	ABRR.1	-	FRANCHETA LAQUEADA	1
P26	3,95m	3,57m	CORRER.1 FKO.1	SIMPLES INCOLOR	ALUMINIO PRETO	1
P27	4,00m	3,00m	CORRER.2 FKO.2	VIDRO DUPLO JATEADO	ALUMINIO PRETO	1
P28	3,35m	3,00m	CORRER.2 FKO.2	VIDRO DUPLO JATEADO	ALUMINIO PRETO	1
P29	4,10m	3,00m	CORRER.2 FKO.2	VIDRO DUPLO JATEADO	ALUMINIO PRETO	1
P30	6,50m	3,00m	CORRER.4 FKO.2	SIMPLES INCOLOR	ALUMINIO PRETO	1
P31	5,20m	3,57m	CORRER.3 FKO.1	SIMPLES INCOLOR	ALUMINIO PRETO	1
P32	4,55m	3,57m	CORRER.2 FKO.1	SIMPLES INCOLOR	ALUMINIO PRETO	1
P33	4,00m	3,57m	CORRER.2 FKO.1	SIMPLES INCOLOR	ALUMINIO PRETO	1
P34	4,95m	3,57m	CORRER.2 FKO.1	SIMPLES INCOLOR	ALUMINIO PRETO	1
P35	0,80m	3,00m	ABRR.1	VIDRO DUPLO JATEADO	ALUMINIO PRETO	1
P36	3,10m	3,57m	CORRER.1 FKO.1	SIMPLES INCOLOR	ALUMINIO PRETO	1
P37	1,75m	3,00m	CORRER.1 FKO.1	SIMPLES INCOLOR	ALUMINIO PRETO	1
P38	2,50m	3,00m	CORRER.1 FKO.1	SIMPLES INCOLOR	ALUMINIO PRETO	1
P39	1,75m	3,00m	CORRER.1 FKO.1	SIMPLES INCOLOR	ALUMINIO PRETO	1
P40	1,80m	3,00m	CORRER.1 FKO.1	VIDRO DUPLO JATEADO	ALUMINIO PRETO	1
P41	3,10m	3,00m	CORRER.2 FKO.2	SIMPLES INCOLOR	ALUMINIO PRETO	1
P42	3,20m	3,00m	CORRER.2 FKO.2	SIMPLES INCOLOR	ALUMINIO PRETO	1
P43	0,80m	3,00m	ABRR.1	VIDRO DUPLO JATEADO	ALUMINIO PRETO	4
P44	0,70m	3,00m	ABRR.1	VIDRO INCOLOR	ALUMINIO PRETO	1
P45	1,80m	3,00m	ABRR.2	VIDRO INCOLOR	ALUMINIO PRETO	1
P46	5,00m	3,00m	CORRER.2 FKO.2	VIDRO DUPLO JATEADO	ALUMINIO PRETO	1
P47	4,35m	3,00m	CORRER.2 FKO.1	VIDRO DUPLO JATEADO	ALUMINIO PRETO	1
P48	3,70m	3,00m	CORRER.2 FKO.1	VIDRO DUPLO JATEADO	ALUMINIO PRETO	1
P49	6,00m	3,00m	BASCULA	-	ACO GALVANIZADO PRETO PERFORADO RENTANGULAR	2
P50	1,60m	3,00m	ABRR.1	-	ACO GALVANIZADO PRETO PERFORADO S8	2
P51	4,40m	3,00m	CORRER.2 FKO.2	-	GRADIL METALICO	1
P52	3,50m	3,00m	CORRER.2 FKO.2	VIDRO INTELIGENTE	ALUMINIO PRETO	1
P53	4,20m	3,00m	CORRER.2 FKO.2	VIDRO INTELIGENTE	ALUMINIO PRETO	2

QUADRO DE ESQUADRIAS (JANELAS)							
LEG	LARGO BA	ALT	PERFIL	ABERTURA Nº FOLHAS	VIDRO: TIPO, COR	MATERIAL/ACABAMENTO	QTD
J1	4,05m	3,57m	1,30m/VIDRO	CORRER.3	SIMPLES INCOLOR	ALUMINIO PRETO	1
J2	4,60m	3,57m	1,30m/VIDRO	CORRER.3	SIMPLES INCOLOR	ALUMINIO PRETO	1
J3	2,90m	3,57m	1,30m/VIDRO	CORRER.3	SIMPLES INCOLOR	ALUMINIO PRETO	1
J4	2,90m	3,57m	1,30m/VIDRO	CORRER.3	SIMPLES INCOLOR	ALUMINIO PRETO	1
J5	5,65m	3,57m	1,30m/VIDRO	CORRER.4	SIMPLES INCOLOR	ALUMINIO PRETO	1
J6	8,05m	3,57m	1,30m/VIDRO	CORRER.4	SIMPLES INCOLOR	ALUMINIO PRETO	1
J7	3,30m	3,57m	1,30m/VIDRO	CORRER.2	SIMPLES INCOLOR	ALUMINIO PRETO	1
J8	1,25m	1,57m	2,00m	BASCULA	SIMPLES INCOLOR	ALUMINIO PRETO	1
J9	2,45m	1,57m	2,00m	BASCULA.2	SIMPLES INCOLOR	ALUMINIO PRETO	1
J10	5,35m	1,20m	1,80m	BASCULA	SIMPLES INCOLOR	ALUMINIO PRETO	1
J11	0,80m	1,20m	1,80m	BASCULA	SIMPLES INCOLOR	ALUMINIO PRETO	3
J12	1,90m	1,20m	1,80m	BASCULA	SIMPLES INCOLOR	ALUMINIO PRETO	2
J13	5,00m	1,00m	1,10m	CORRER.2 FKO.2	SIMPLES INCOLOR	ALUMINIO PRETO	1
J14	2,60m	2,30m	1,25m	CORRER.2 FKO.2	SIMPLES INCOLOR	ALUMINIO PRETO	1
J15	8,20m	3,47m	1,30m/VIDRO	CORRER.2 FKO.2	SIMPLES INCOLOR	ALUMINIO PRETO	1
J16	2,70m	1,15m	2,16m	BASCULA	SIMPLES INCOLOR	ALUMINIO PRETO	1
J17	7,05m	3,57m	1,30m/VIDRO	CORRER.2 FKO.2	SIMPLES INCOLOR	ALUMINIO PRETO	1
J18	9,95m	3,57m	1,30m/VIDRO	CORRER.2 FKO.2	SIMPLES INCOLOR	ALUMINIO PRETO	1
J19	3,80m	1,20m	1,80m	CORRER.3	SIMPLES INCOLOR	ALUMINIO PRETO	1
J20	6,85m	1,20m	1,80m	CORRER.4	SIMPLES INCOLOR	ALUMINIO PRETO	1
J21	4,60m	1,20m	1,80m	CORRER.3	SIMPLES INCOLOR	ALUMINIO PRETO	1
J22	1,85m	3,57m	-	FIXO	SIMPLES INCOLOR	ALUMINIO PRETO	1
J23	1,40m	3,60m	-	FIXO	SIMPLES INCOLOR	ALUMINIO PRETO	1
J24	5,00m	3,57m	1,30m/VIDRO	CORRER.3	VIDRO DUPLO INCOLOR	ALUMINIO PRETO	1
J25	3,18m	3,57m	1,30m/VIDRO	CORRER.3	VIDRO DUPLO INCOLOR	ALUMINIO PRETO	1
J26	2,70m	1,20m	2,00m	CORRER.1 FKO.1	SIMPLES INCOLOR	ALUMINIO PRETO	1
J27	4,30m	1,20m	1,80m	BASCULA	VIDRO DUPLO INCOLOR	ALUMINIO PRETO	1
J28	1,20m	3,00m	-	FIXO	SIMPLES INCOLOR	ALUMINIO PRETO	1
J29	1,47m/0,75m	2,00m	0,90m	CORRER.2 FKO.1	SIMPLES INCOLOR	JANELA DE CANTO EM ALUMINIO PRETO	1
J30	1,40m	2,00m	0,90m	CORRER.1 FKO.1	SIMPLES INCOLOR	ALUMINIO PRETO	1
J31	4,00m	2,00m	2,00m	FIXO	SIMPLES INCOLOR	ALUMINIO PRETO	1
J32	3,75m	2,00m	2,00m	FIXO	SIMPLES INCOLOR	ALUMINIO PRETO	1
J33	6,90m	2,00m	2,00m	FIXO	SIMPLES INCOLOR	ALUMINIO PRETO	1
J34	4,70m	2,00m	2,00m	FIXO	SIMPLES INCOLOR	ALUMINIO PRETO	1

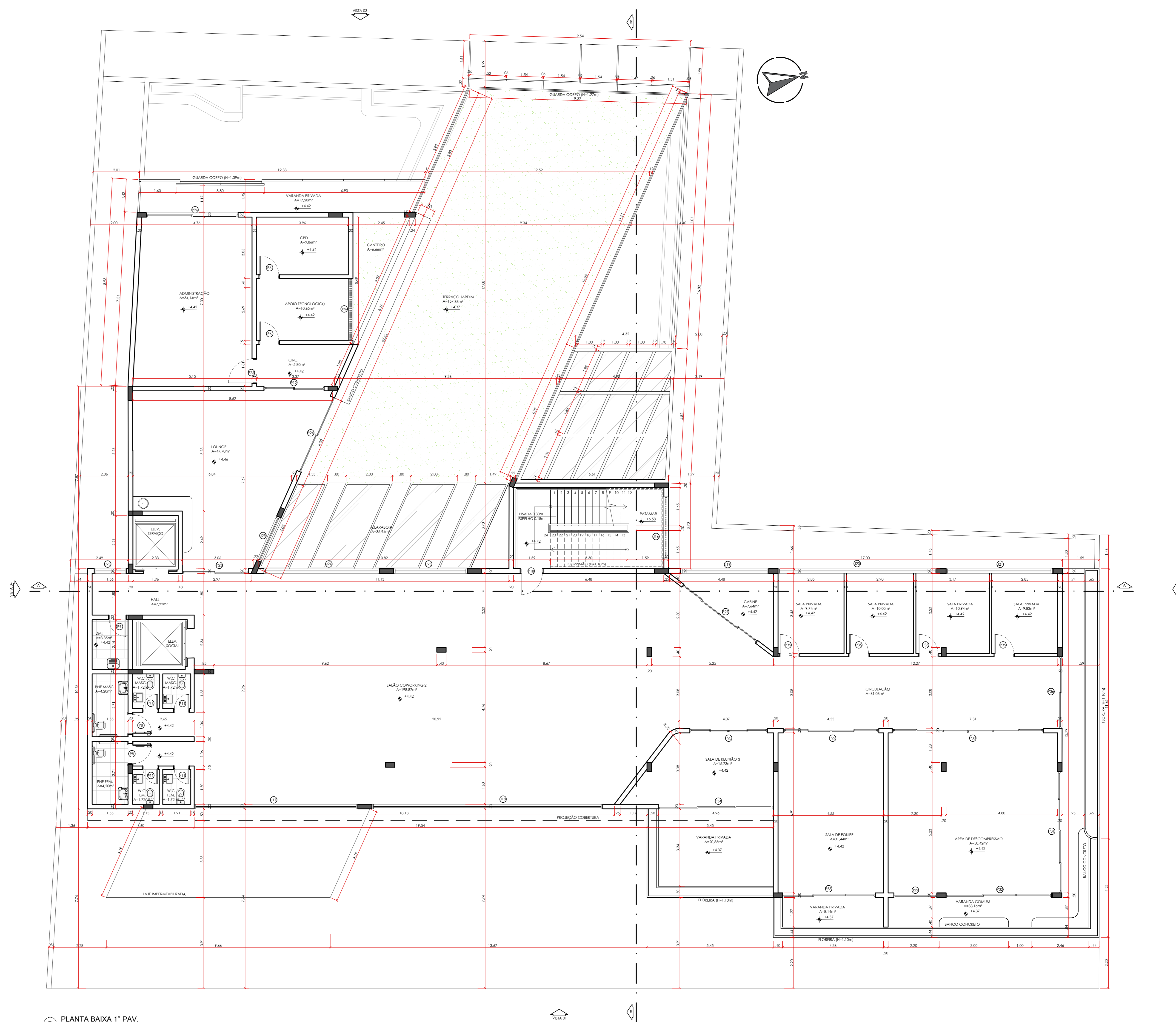

5 PLANTA BAIXA 1º PAV.  
 00/25,75m  
 466.175

QUADRO DE ESQUADRIAS (PORTAS)						
LEG	LARGO BA	ALT	ABERTURA Nº FOLHAS	VIDRO: TIPO, COR	MATERIAL/ACABAMENTO	QTD
P1	10,00m	3,55m	CORRER.4 FIKO.2	SIMPLES INCOLOR	ALUMINIO PRETO	1
P2	6,65m	3,55m	CORRER.2 FIKO.2	SIMPLES INCOLOR	ALUMINIO PRETO	1
P3	0,80m	3,55m	ABRIR.1	-	ACO GALVANIZADA PRETA PERFORADA S8	1
P4	0,90m	2,96m	-	-	ACO GALVANIZADA PRETA PERFORADA S8	1
P5	1,80m	3,55m	CORRER.1 FIKO.1	-	ALUMINIO PRETO	1
P6	0,80m	3,00	ABRIR.1	-	FRANCHETA LAQUEADA 2,30m ABRE. 0,70m VIDRO FIXO	6
P7	1,00m	3,00m	CORRER.1	SIMPLES INCOLOR	ALUMINIO PRETO E TIRHO INTERNO PRETO 2,30m ABRE. 0,70m VIDRO FIXO	1
P8	0,90m	2,50m	ABRIR.1	-	FRANCHETA LAQUEADA PCD	9
P9	0,70m	2,50m	ABRIR.1	-	FRANCHETA LAQUEADA	9
P10	0,70m	2,50m	CORRER.1	-	FRANCHETA LAQUEADA EMBUTIDA NA PAREDE	1
P11	0,60m	2,50m	ABRIR.1	-	FRANCHETA LAQUEADA	14
P12	2,60m	3,00m	CORRER.1 FIKO.1	VIDRO DUPLO INCOLOR	ALUMINIO PRETO	2
P13	7,00m	3,57m	CORRER.2 FIKO.2	SIMPLES INCOLOR	ALUMINIO PRETO	1
P14	3,00m	3,47m	CORRER.1 FIKO.1	SIMPLES INCOLOR	ALUMINIO PRETO	1
P15	4,00m	3,47m	CORRER.2 FIKO.2	VIDRO DUPLO INCOLOR	ALUMINIO PRETO	1
P16	7,80m	3,47m	CORRER.4 FIKO.2	SIMPLES INCOLOR	ALUMINIO PRETO	1
P17	4,00m	3,47m	CORRER.1 FIKO.1	SIMPLES INCOLOR	ALUMINIO PRETO	1
P18	0,90m	2,30m	ABRIR.1	-	CORTA FOGO BRANCA	5
P19	1,30m	3,00m	ABRIR.2	-	FRANCHETA LAQUEADA	4
P20	1,20m	1,80m	ABRIR.2	-	GRADIL METALICO	4
P21	1,85m	2,10m	ABRIR.2	-	GRADIL METALICO	1
P22	0,80m	3,00m	ABRIR.1	VIDRO DUPLO JATEADO	ALUMINIO PRETO	4
P23	2,85m	3,00m	CORRER.1 FIKO.1	SIMPLES INCOLOR	ALUMINIO PRETO	1
P24	3,50m	3,57m	CORRER.1 FIKO.1	SIMPLES INCOLOR	ALUMINIO PRETO	1
P25	1,00m	3,00m	ABRIR.1	-	FRANCHETA LAQUEADA	1
P26	3,95m	3,57m	CORRER.1 FIKO.1	SIMPLES INCOLOR	ALUMINIO PRETO	1
P27	4,00m	3,00m	CORRER.2 FIKO.2	VIDRO DUPLO JATEADO	ALUMINIO PRETO	1
P28	3,35m	3,00m	CORRER.2 FIKO.2	VIDRO DUPLO JATEADO	ALUMINIO PRETO	1
P29	4,10m	3,00m	CORRER.2 FIKO.2	VIDRO DUPLO JATEADO	ALUMINIO PRETO	1
P30	6,50m	3,00m	CORRER.4 FIKO.2	SIMPLES INCOLOR	ALUMINIO PRETO	1
P31	5,20m	3,57m	CORRER.3 FIKO.1	SIMPLES INCOLOR	ALUMINIO PRETO	1
P32	4,55m	3,57m	CORRER.2 FIKO.1	SIMPLES INCOLOR	ALUMINIO PRETO	1
P33	4,00m	3,57m	CORRER.2 FIKO.1	SIMPLES INCOLOR	ALUMINIO PRETO	1
P34	4,95m	3,57m	CORRER.2 FIKO.1	SIMPLES INCOLOR	ALUMINIO PRETO	1
P35	0,80m	3,00m	ABRIR.1	VIDRO DUPLO JATEADO	ALUMINIO PRETO	1
P36	3,10m	3,57m	CORRER.1 FIKO.1	SIMPLES INCOLOR	ALUMINIO PRETO	1
P37	1,75m	3,00m	CORRER.1 FIKO.1	SIMPLES INCOLOR	ALUMINIO PRETO	1
P38	2,50m	3,00m	CORRER.1 FIKO.1	SIMPLES INCOLOR	ALUMINIO PRETO	1
P39	1,75m	3,00m	CORRER.1 FIKO.1	SIMPLES INCOLOR	ALUMINIO PRETO	1
P40	1,80m	3,00m	CORRER.1 FIKO.1	VIDRO DUPLO JATEADO	ALUMINIO PRETO	1
P41	3,10m	3,00m	CORRER.2 FIKO.2	SIMPLES INCOLOR	ALUMINIO PRETO	1
P42	3,20m	3,00m	CORRER.2 FIKO.2	SIMPLES INCOLOR	ALUMINIO PRETO	1
P43	0,80m	3,00m	ABRIR.1	VIDRO DUPLO JATEADO	ALUMINIO PRETO	4
P44	0,70m	3,00m	ABRIR.1	SIMPLES INCOLOR	ALUMINIO PRETO	1
P45	1,80m	3,00m	ABRIR.2	VIDRO DUPLO INCOLOR	ALUMINIO PRETO	1
P46	5,00m	3,00m	CORRER.2 FIKO.2	VIDRO DUPLO JATEADO	ALUMINIO PRETO	1
P47	4,35m	3,00m	CORRER.2 FIKO.2	VIDRO DUPLO JATEADO	ALUMINIO PRETO	1
P48	3,70m	3,00m	CORRER.2 FIKO.1	VIDRO DUPLO JATEADO	ALUMINIO PRETO	1
P49	6,00m	3,00m	BASCULA	-	ACO GALVANIZADO PRETO PERFORADO RETANGULAR	2
P50	1,60m	3,00m	ABRIR.1	-	ACO GALVANIZADO PRETO PERFORADO S8	2
P51	4,40m	3,00m	CORRER.2 FIKO.2	-	GRADIL METALICO	1
P52	3,50m	3,00m	CORRER.2 FIKO.2	VIDRO INTELIGENTE	ALUMINIO PRETO	1
P53	4,20m	3,00m	CORRER.2 FIKO.2	VIDRO INTELIGENTE	ALUMINIO PRETO	2

QUADRO DE ESQUADRIAS (JANELAS)							
LEG	LARGO BA	ALT	PERFIL	ABERTURA Nº FOLHAS	VIDRO: TIPO, COR	MATERIAL/ACABAMENTO	QTD
J1	4,05m	3,57m	1,30m/VIDRO	CORRER.3	SIMPLES INCOLOR	ALUMINIO PRETO	1
J2	4,60m	3,57m	1,30m/VIDRO	CORRER.3	SIMPLES INCOLOR	ALUMINIO PRETO	1
J3	2,90m	3,57m	1,30m/VIDRO	CORRER.3	SIMPLES INCOLOR	ALUMINIO PRETO	1
J4	2,90m	3,57m	1,30m/VIDRO	CORRER.3	SIMPLES INCOLOR	ALUMINIO PRETO	1
J5	5,65m	3,57m	1,30m/VIDRO	CORRER.4	SIMPLES INCOLOR	ALUMINIO PRETO	1
J6	8,05m	3,57m	1,30m/VIDRO	CORRER.4	SIMPLES INCOLOR	ALUMINIO PRETO	1
J7	3,30m	3,57m	1,30m/VIDRO	CORRER.2	SIMPLES INCOLOR	ALUMINIO PRETO	1
J8	1,25m	1,57m	2,00m	BASCULA	SIMPLES INCOLOR	ALUMINIO PRETO	1
J9	2,45m	1,57m	2,00m	BASCULA.2	SIMPLES INCOLOR	ALUMINIO PRETO	1
J10	5,35m	1,20m	1,80m	BASCULA	SIMPLES INCOLOR	ALUMINIO PRETO	1
J11	0,80m	1,20m	1,80m	BASCULA	SIMPLES INCOLOR	ALUMINIO PRETO	3
J12	1,90m	1,20m	1,80m	BASCULA	SIMPLES INCOLOR	ALUMINIO PRETO	2
J13	5,00m	1,00m	1,10m	CORRER.2 FIKO.2	SIMPLES INCOLOR	ALUMINIO PRETO	1
J14	2,60m	2,30m	1,25m	CORRER.2 FIKO.2	SIMPLES INCOLOR	ALUMINIO PRETO	1
J15	8,20m	3,47m	1,30m/VIDRO	CORRER.2 FIKO.2	SIMPLES INCOLOR	ALUMINIO PRETO	1
J16	2,70m	1,15m	2,16m	BASCULA	SIMPLES INCOLOR	ALUMINIO PRETO	1
J17	7,05m	3,57m	1,30m/VIDRO	CORRER.2 FIKO.2	SIMPLES INCOLOR	ALUMINIO PRETO	1
J18	9,95m	3,57m	1,30m/VIDRO	CORRER.2 FIKO.2	SIMPLES INCOLOR	ALUMINIO PRETO	1
J19	3,80m	1,20m	1,80m	CORRER.3	SIMPLES INCOLOR	ALUMINIO PRETO	1
J20	6,85m	1,20m	1,80m	CORRER.4	SIMPLES INCOLOR	ALUMINIO PRETO	1
J21	4,60m	1,20m	1,80m	CORRER.3	SIMPLES INCOLOR	ALUMINIO PRETO	1
J22	1,85m	3,57m	-	FIXO	SIMPLES INCOLOR	ALUMINIO PRETO	1
J23	1,40m	3,60m	-	FIXO	SIMPLES INCOLOR	ALUMINIO PRETO	1
J24	5,00m	3,57m	1,30m/VIDRO	CORRER.3	SIMPLES INCOLOR	ALUMINIO PRETO	1
J25	3,18m	3,57m	1,30m/VIDRO	CORRER.3	SIMPLES INCOLOR	ALUMINIO PRETO	1
J26	2,70m	1,20m	2,00m	CORRER.1 FIKO.1	SIMPLES INCOLOR	ALUMINIO PRETO	1
J27	4,30m	1,20m	1,80m	BASCULA	VIDRO DUPLO INCOLOR	ALUMINIO PRETO	1
J28	1,20m	3,00m	-	FIXO	SIMPLES INCOLOR	ALUMINIO PRETO	1
J29	1,47m/0,75m	2,00m	0,90m	CORRER.2 FIKO.1	SIMPLES INCOLOR	JANELA DE CANTO EM ALUMINIO PRETO	1
J30	1,40m	2,00m	0,90m	CORRER.1 FIKO.1	SIMPLES INCOLOR	ALUMINIO PRETO	1
J31	4,00m	2,00m	2,00m	FIXO	SIMPLES INCOLOR	ALUMINIO PRETO	1
J32	3,75m	2,00m	2,00m	FIXO	SIMPLES INCOLOR	ALUMINIO PRETO	1
J33	6,90m	2,00m	2,00m	FIXO	SIMPLES INCOLOR	ALUMINIO PRETO	1
J34	4,70m	2,00m	2,00m	FIXO	SIMPLES INCOLOR	ALUMINIO PRETO	1

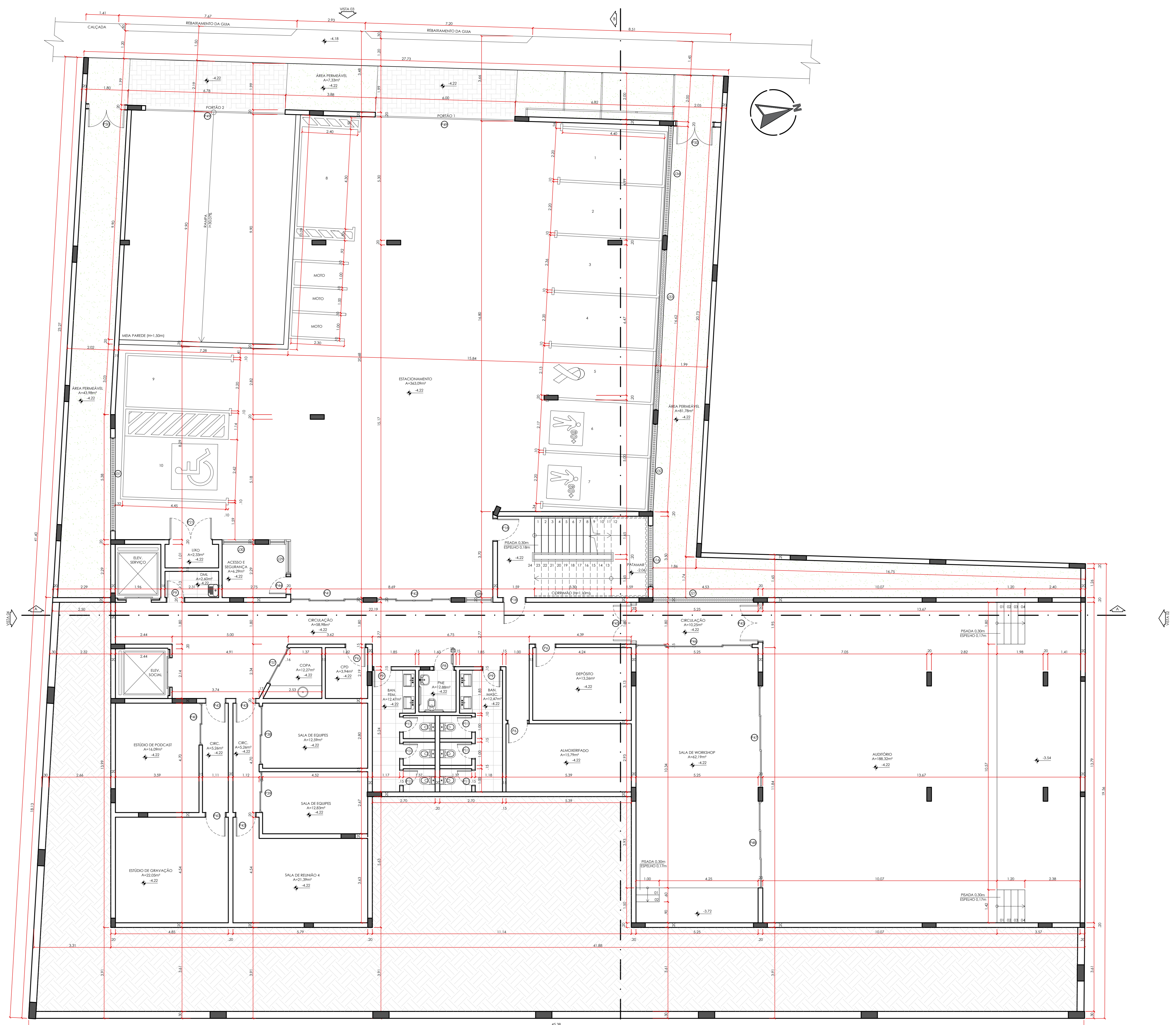

6 PLANTA BAIXA PAV. INFERIOR  
 ±0=1.000,95m  
 esc 1/75

QUADRO DE ESQUADRIAS (PORTAS)						
LEG	LARGURA	ALT	ABERTURA Nº FOLHAS	VIDRO TIPO, COR	MATERIAL/ACABAMENTO	QTD
P1	10,00m	3,55m	CORRER.4 FKO.2	SIMPLES INCOLOR	ALUMINIO PRETO	1
P2	6,65m	3,55m	CORRER.2 FKO.2	SIMPLES INCOLOR	ALUMINIO PRETO	1
P3	0,80m	3,55m	ABRIR.1	-	ACO GALVANIZADA PRETA PERFORADA S8	1
P4	0,90m	2,96m	ABRIR.1	-	ACO GALVANIZADA PRETA PERFORADA S8	1
P5	1,80m	3,55m	CORRER.1 FKO.1	-	ALUMINIO PRETO	1
P6	0,80m	3,00	ABRIR.1	-	FRANCHETA LAQUEADA 2,30m ABRE. 0,70m VIDRO FIXO	6
P7	1,00m	3,00m	CORRER.1	SIMPLES INCOLOR	ALUMINIO PRETO E TIREHO INTERNO PRETO 2,30m ABRE. 0,70m VIDRO FIXO	1
P8	0,90m	2,50m	ABRIR.1	-	FRANCHETA LAQUEADA PCD	9
P9	0,70m	2,50m	ABRIR.1	-	FRANCHETA LAQUEADA	9
P10	0,70m	2,50m	CORRER.1	-	FRANCHETA LAQUEADA EMBUTIDA NA PAREDE	1
P11	0,60m	2,50m	ABRIR.1	-	FRANCHETA LAQUEADA	14
P12	2,60m	3,00m	CORRER.1 FKO.1	VIDRO DUPLO INCOLOR	ALUMINIO PRETO	2
P13	7,00m	3,57m	CORRER.2 FKO.2	SIMPLES INCOLOR	ALUMINIO PRETO	1
P14	3,00m	3,47m	CORRER.1 FKO.1	SIMPLES INCOLOR	ALUMINIO PRETO	1
P15	4,00m	3,47m	CORRER.2 FKO.2	VIDRO DUPLO INCOLOR	ALUMINIO PRETO	1
P16	7,80m	3,47m	CORRER.4 FKO.2	SIMPLES INCOLOR	ALUMINIO PRETO	1
P17	4,00m	3,47m	CORRER.1 FKO.1	SIMPLES INCOLOR	ALUMINIO PRETO	1
P18	0,90m	2,30m	ABRIR.1	-	CORTA FOGO BRANCA	5
P19	1,30m	3,00m	ABRIR.2	-	FRANCHETA LAQUEADA	1
P20	1,20m	1,80m	ABRIR.2	-	GRADIL METALICO	4
P21	1,85m	2,10m	ABRIR.2	-	GRADIL METALICO	1
P22	0,80m	3,00m	ABRIR.1	VIDRO DUPLO JATEADO	ALUMINIO PRETO	4
P23	2,85m	3,00m	CORRER.1 FKO.1	SIMPLES INCOLOR	ALUMINIO PRETO	1
P24	3,50m	3,57m	CORRER.1 FKO.1	SIMPLES INCOLOR	ALUMINIO PRETO	1
P25	1,00m	3,00m	ABRIR.1	-	FRANCHETA LAQUEADA	1
P26	3,95m	3,57m	CORRER.1 FKO.1	SIMPLES INCOLOR	ALUMINIO PRETO	1
P27	4,00m	3,00m	CORRER.2 FKO.2	VIDRO DUPLO JATEADO	ALUMINIO PRETO	1
P28	3,35m	3,00m	CORRER.2 FKO.2	VIDRO DUPLO JATEADO	ALUMINIO PRETO	1
P29	4,10m	3,00m	CORRER.2 FKO.2	VIDRO DUPLO JATEADO	ALUMINIO PRETO	1
P30	6,50m	3,00m	CORRER.4 FKO.2	VIDRO DUPLO JATEADO	ALUMINIO PRETO	1
P31	5,20m	3,57m	CORRER.3 FKO.1	SIMPLES INCOLOR	ALUMINIO PRETO	1
P32	4,55m	3,57m	CORRER.2 FKO.1	SIMPLES INCOLOR	ALUMINIO PRETO	1
P33	4,00m	3,57m	CORRER.2 FKO.1	SIMPLES INCOLOR	ALUMINIO PRETO	1
P34	4,95m	3,57m	CORRER.2 FKO.1	SIMPLES INCOLOR	ALUMINIO PRETO	1
P35	0,80m	3,00m	ABRIR.1	VIDRO DUPLO JATEADO	ALUMINIO PRETO	1
P36	3,10m	3,57m	CORRER.1 FKO.1	SIMPLES INCOLOR	ALUMINIO PRETO	1
P37	1,75m	3,00m	CORRER.1 FKO.1	SIMPLES INCOLOR	ALUMINIO PRETO	1
P38	2,50m	3,00m	CORRER.1 FKO.1	SIMPLES INCOLOR	ALUMINIO PRETO	1
P39	1,75m	3,00m	CORRER.1 FKO.1	SIMPLES INCOLOR	ALUMINIO PRETO	1
P40	1,80m	3,00m	CORRER.1 FKO.1	VIDRO DUPLO JATEADO	ALUMINIO PRETO	1
P41	3,10m	3,00m	CORRER.2 FKO.2	SIMPLES INCOLOR	ALUMINIO PRETO	1
P42	3,20m	3,00m	CORRER.2 FKO.2	SIMPLES INCOLOR	ALUMINIO PRETO	1
P43	0,80m	3,00m	ABRIR.1	VIDRO DUPLO JATEADO	ALUMINIO PRETO	4
P44	0,70m	3,00m	ABRIR.1	SIMPLES INCOLOR	ALUMINIO PRETO	1
P45	1,80m	3,00m	ABRIR.2	VIDRO DUPLO INCOLOR	ALUMINIO PRETO	1
P46	5,00m	3,00m	CORRER.2 FKO.2	VIDRO DUPLO JATEADO	ALUMINIO PRETO	1
P47	4,35m	3,00m	CORRER.2 FKO.1	VIDRO DUPLO JATEADO	ALUMINIO PRETO	1
P48	3,70m	3,00m	CORRER.2 FKO.1	VIDRO DUPLO JATEADO	ALUMINIO PRETO	1
P49	6,00m	3,00m	BASCULA	-	ACO GALVANIZADO PRETO PERFORADO RENTANGULAR	2
P50	1,60m	3,00m	ABRIR.1	-	ACO GALVANIZADO PRETO PERFORADO S8	2
P51	4,40m	3,00m	CORRER.2 FKO.2	-	GRADIL METALICO	1
P52	3,50m	3,00m	CORRER.2 FKO.2	VIDRO INTELIGENTE	ALUMINIO PRETO	1
P53	4,20m	3,00m	CORRER.2 FKO.2	VIDRO INTELIGENTE	ALUMINIO PRETO	2

QUADRO DE ESQUADRIAS (JANELAS)							
LEG	LARGURA	ALT	PERFIL	ABERTURA Nº FOLHAS	VIDRO TIPO, COR	MATERIAL/ACABAMENTO	QTD
J1	4,05m	3,57m	1,30m/VIDRO	CORRER.3	SIMPLES INCOLOR	ALUMINIO PRETO	1
J2	4,60m	3,57m	1,30m/VIDRO	CORRER.3	SIMPLES INCOLOR	ALUMINIO PRETO	1
J3	2,90m	3,57m	1,30m/VIDRO	CORRER.3	SIMPLES INCOLOR	ALUMINIO PRETO	1
J4	2,90m	3,57m	1,30m/VIDRO	CORRER.3	SIMPLES INCOLOR	ALUMINIO PRETO	1
J5	5,65m	3,57m	1,30m/VIDRO	CORRER.4	SIMPLES INCOLOR	ALUMINIO PRETO	1
J6	8,05m	3,57m	1,30m/VIDRO	CORRER.4	SIMPLES INCOLOR	ALUMINIO PRETO	1
J7	3,30m	3,57m	1,30m/VIDRO	CORRER.2	SIMPLES INCOLOR	ALUMINIO PRETO	1
J8	1,25m	1,57m	2,00m	BASCULA	SIMPLES INCOLOR	ALUMINIO PRETO	1
J9	2,45m	1,57m	2,00m	BASCULA.2	SIMPLES INCOLOR	ALUMINIO PRETO	1
J10	5,35m	1,20m	1,80m	BASCULA	SIMPLES INCOLOR	ALUMINIO PRETO	1
J11	0,80m	1,20m	1,80m	BASCULA	SIMPLES INCOLOR	ALUMINIO PRETO	3
J12	1,90m	1,20m	1,80m	BASCULA	SIMPLES INCOLOR	ALUMINIO PRETO	2
J13	5,00m	1,00m	1,10m	CORRER.2 FKO.2	SIMPLES INCOLOR	ALUMINIO PRETO	1
J14	2,60m	2,30m	1,25m	CORRER.2 FKO.2	SIMPLES INCOLOR	ALUMINIO PRETO	1
J15	8,20m	3,47m	1,50m/VIDRO	CORRER.2 FKO.2	SIMPLES INCOLOR	ALUMINIO PRETO	1
J16	2,70m	1,15m	2,16m	BASCULA	SIMPLES INCOLOR	ALUMINIO PRETO	1
J17	7,05m	3,57m	1,30m/VIDRO	CORRER.2 FKO.2	SIMPLES INCOLOR	ALUMINIO PRETO	1
J18	9,95m	3,57m	1,30m/VIDRO	CORRER.2 FKO.2	SIMPLES INCOLOR	ALUMINIO PRETO	1
J19	3,80m	1,20m	1,80m	CORRER.3	SIMPLES INCOLOR	ALUMINIO PRETO	1
J20	6,85m	1,20m	1,80m	CORRER.4	SIMPLES INCOLOR	ALUMINIO PRETO	1
J21	4,60m	1,20m	1,80m	CORRER.3	SIMPLES INCOLOR	ALUMINIO PRETO	1
J22	1,85m	3,57m	-	FIXO	SIMPLES INCOLOR	ALUMINIO PRETO	1
J23	1,40m	3,60m	-	FIXO	SIMPLES INCOLOR	ALUMINIO PRETO	1
J24	5,00m	3,57m	1,30m/VIDRO	CORRER.3	SIMPLES INCOLOR	ALUMINIO PRETO	1
J25	3,18m	3,57m	1,30m/VIDRO	CORRER.3	VIDRO DUPLO INCOLOR	ALUMINIO PRETO	1
J26	2,70m	1,20m	2,00m	CORRER.1 FKO.1	SIMPLES INCOLOR	ALUMINIO PRETO	1
J27	4,30m	1,20m	1,80m	BASCULA	VIDRO DUPLO INCOLOR	ALUMINIO PRETO	1
J28	1,20m	3,00m	-	FIXO	SIMPLES INCOLOR	ALUMINIO PRETO	1
J29	1,47m/0,75m	2,00m	0,90m	CORRER.2 FKO.1	SIMPLES INCOLOR	JANELA DE CANTO EM ALUMINIO PRETO	1
J30	1,40m	2,00m	0,90m	CORRER.1 FKO.1	SIMPLES INCOLOR	ALUMINIO PRETO	1
J31	4,00m	2,00m	2,00m	FIXO	SIMPLES INCOLOR	ALUMINIO PRETO	1
J32	3,75m	2,00m	2,00m	FIXO	SIMPLES INCOLOR	ALUMINIO PRETO	1
J33	6,90m	2,00m	2,00m	FIXO	SIMPLES INCOLOR	ALUMINIO PRETO	1
J34	4,70m	2,00m	2,00m	FIXO	SIMPLES INCOLOR	ALUMINIO PRETO	1

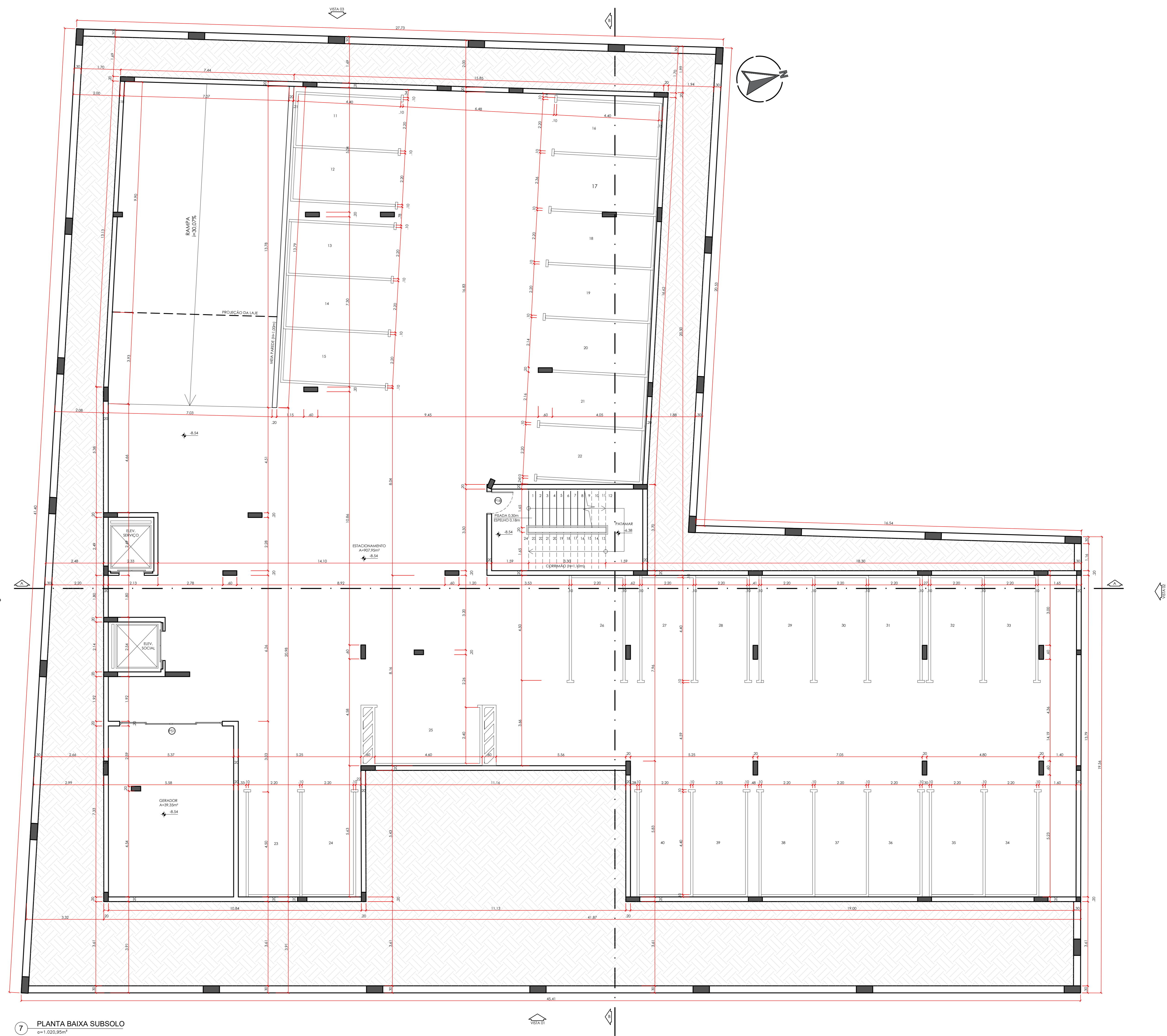

7 PLANTA BAIXA SUBSOLO  
esc. 1/75

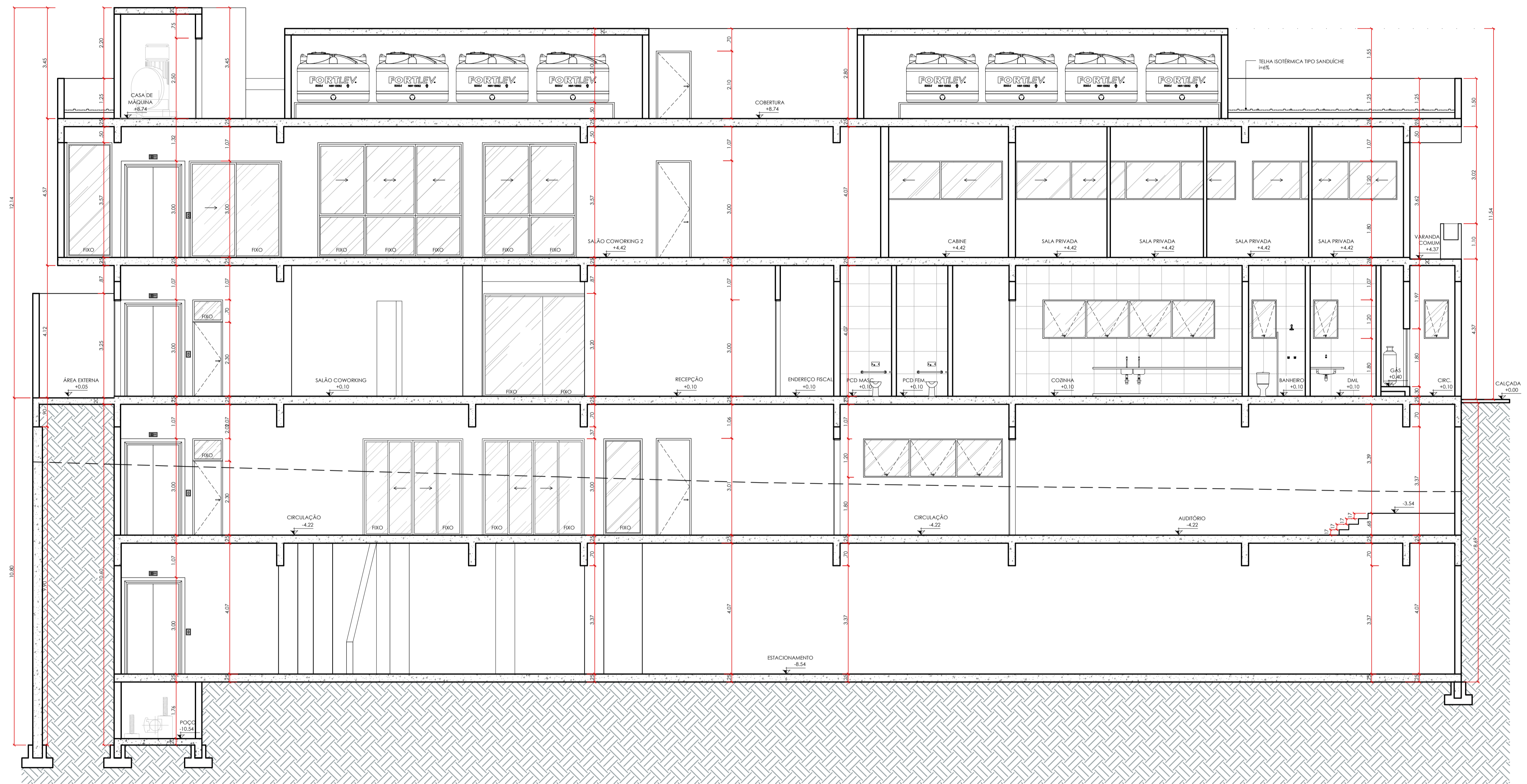

8 CORTE AA  
esc 1:75

INSTITUIÇÃO: CENTRO UNIVERSITÁRIO DE LAVRAS - UNILAVRAS	
CURSO: ARQUITETURA E URBANISMO INTEGRAL	PERÍODO: 10º PERÍODO
DISCIPLINA: TCC:TRABALHO DE CONCLUSÃO DE CURSO	ORIENTADOR: BRUNA FAGUNDES
ALUNO: VITÓRIA RUXANE DA SILVA CUNHA	MATRÍCULA: 0017585
CONTEÚDO: CORTE AA	PRANCHA:
ESCALA(S): 1/75	DATA: 11 DEZ 2023
	06/12





10 VISTA 01  
esc 1:75

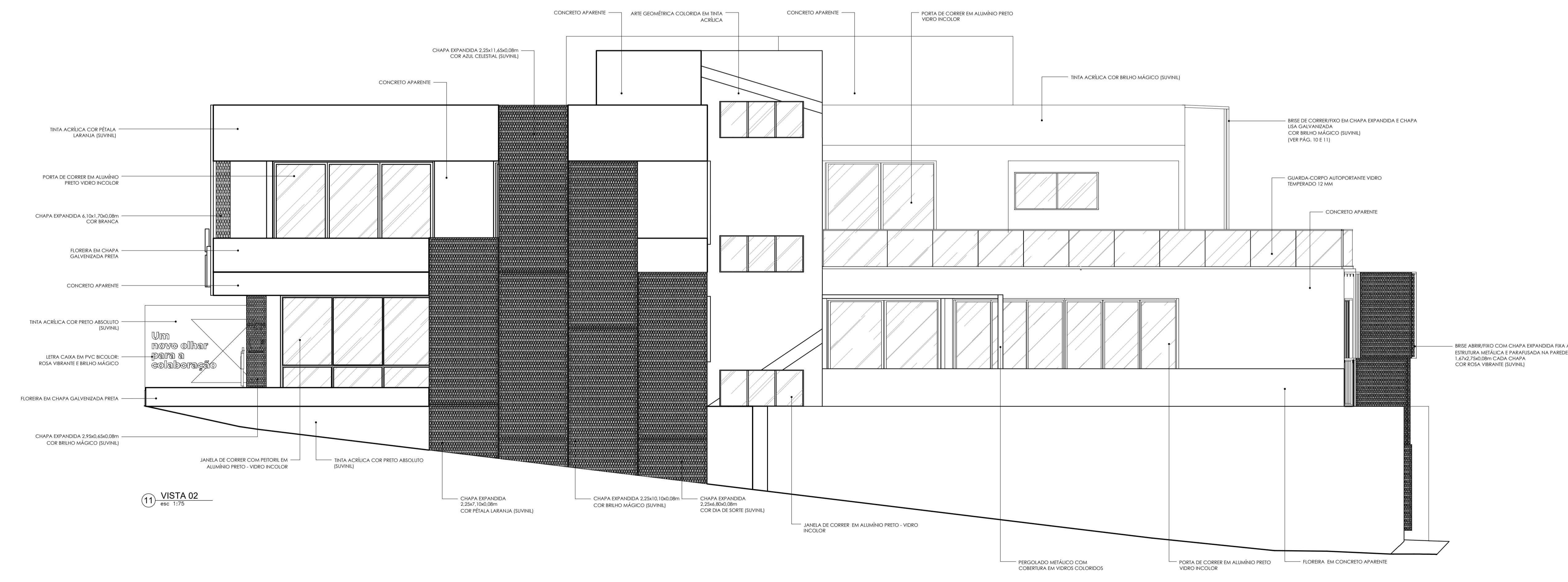

11 VISTA 02  
esc 1:75

INSTITUIÇÃO: CENTRO UNIVERSITÁRIO DE LAVRAS - UNILAVRAS			
CURSO: ARQUITETURA E URBANISMO INTEGRAL		PERÍODO: 10º PERÍODO	
DISCIPLINA: TCC:TRABALHO DE CONCLUSÃO DE CURSO		ORIENTADOR: BRUNA FAGUNDES	
ALUNO: VITÓRIA RUXANE DA SILVA CUNHA		MATRÍCULA: 0017585	
CONTEÚDO: VISTA 01; VISTA 02			PRANCHA:
ESCALA(S): 1/75			08/12
DATA: 11 DEZ 2023			

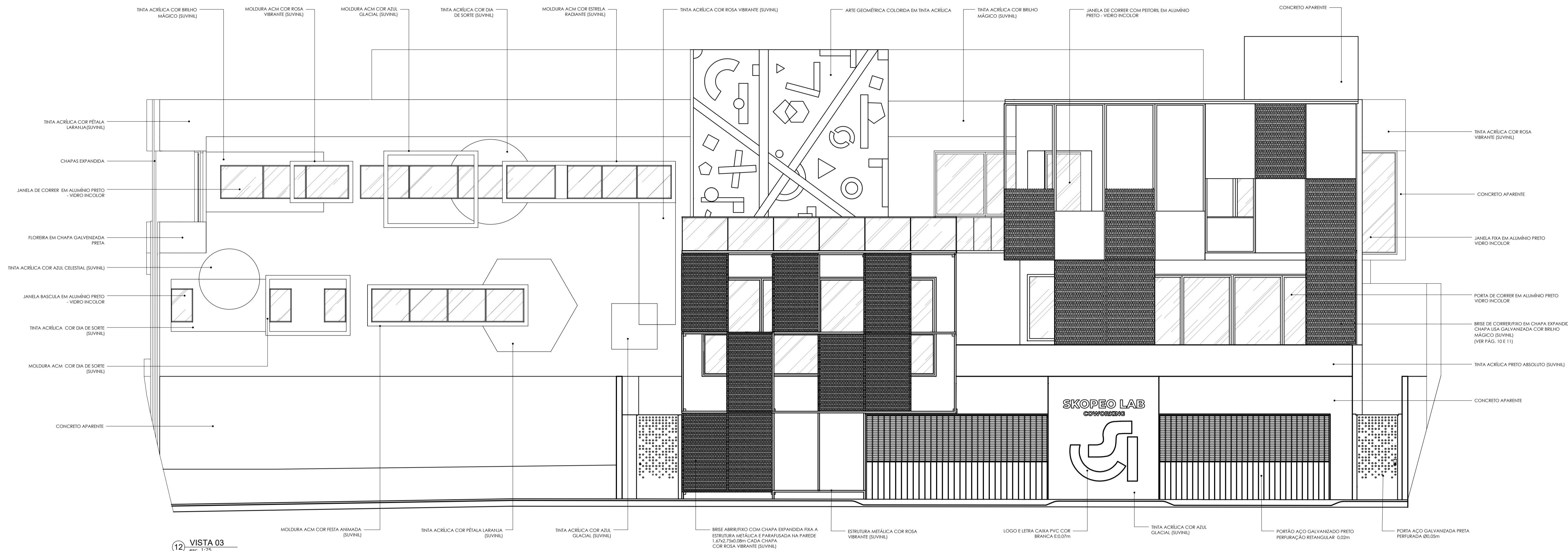

12 VISTA 03  
esc: 1/75

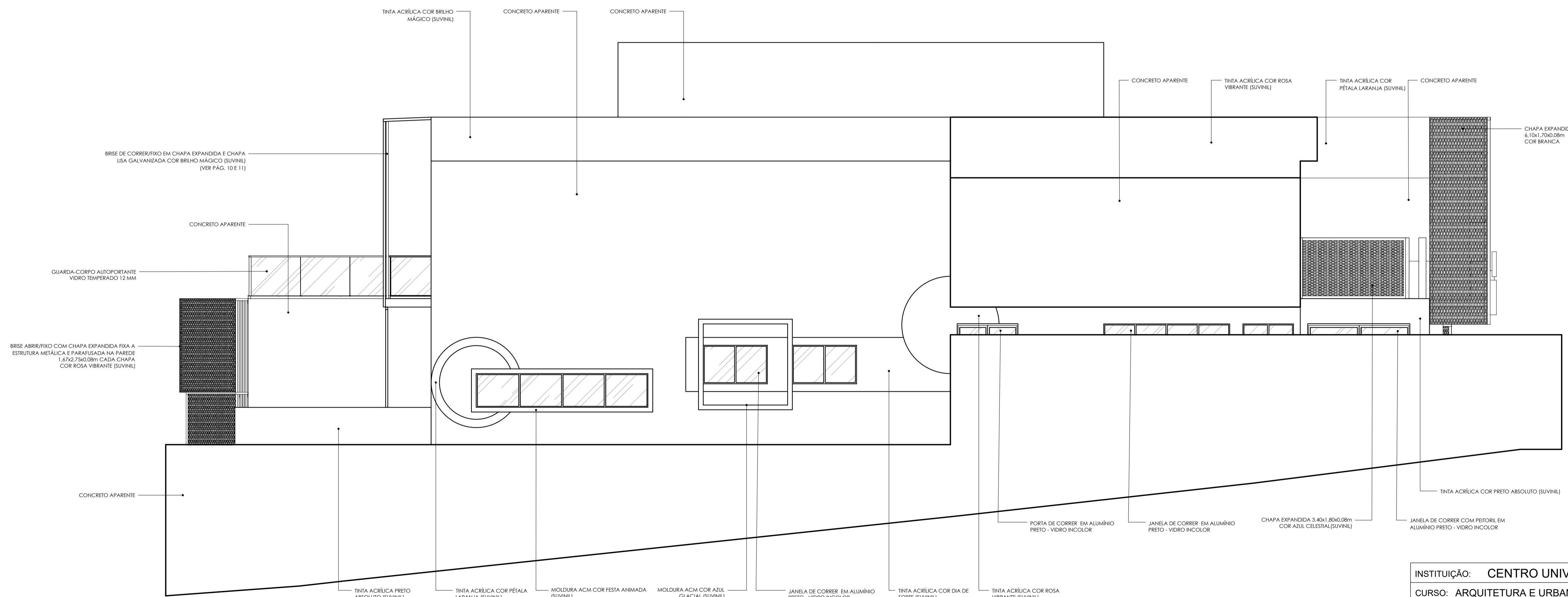

13 VISTA 04  
esc: 1/75

INSTITUIÇÃO: CENTRO UNIVERSITÁRIO DE LAVRAS - UNILAVRAS	
CURSO: ARQUITETURA E URBANISMO INTEGRAL	PERÍODO: 10º PERÍODO
DISCIPLINA: TCC:TRABALHO DE CONCLUSÃO DE CURSO	ORIENTADOR: BRUNA FAGUNDES
ALUNO: VITÓRIA RUXANE DA SILVA CUNHA	MATRÍCULA: 0017585
CONTEÚDO: VISTA 03; VISTA 04	PRANCHA: 09/12
ESCALA(S): 1/75	DATA: 11 DEZ 2023

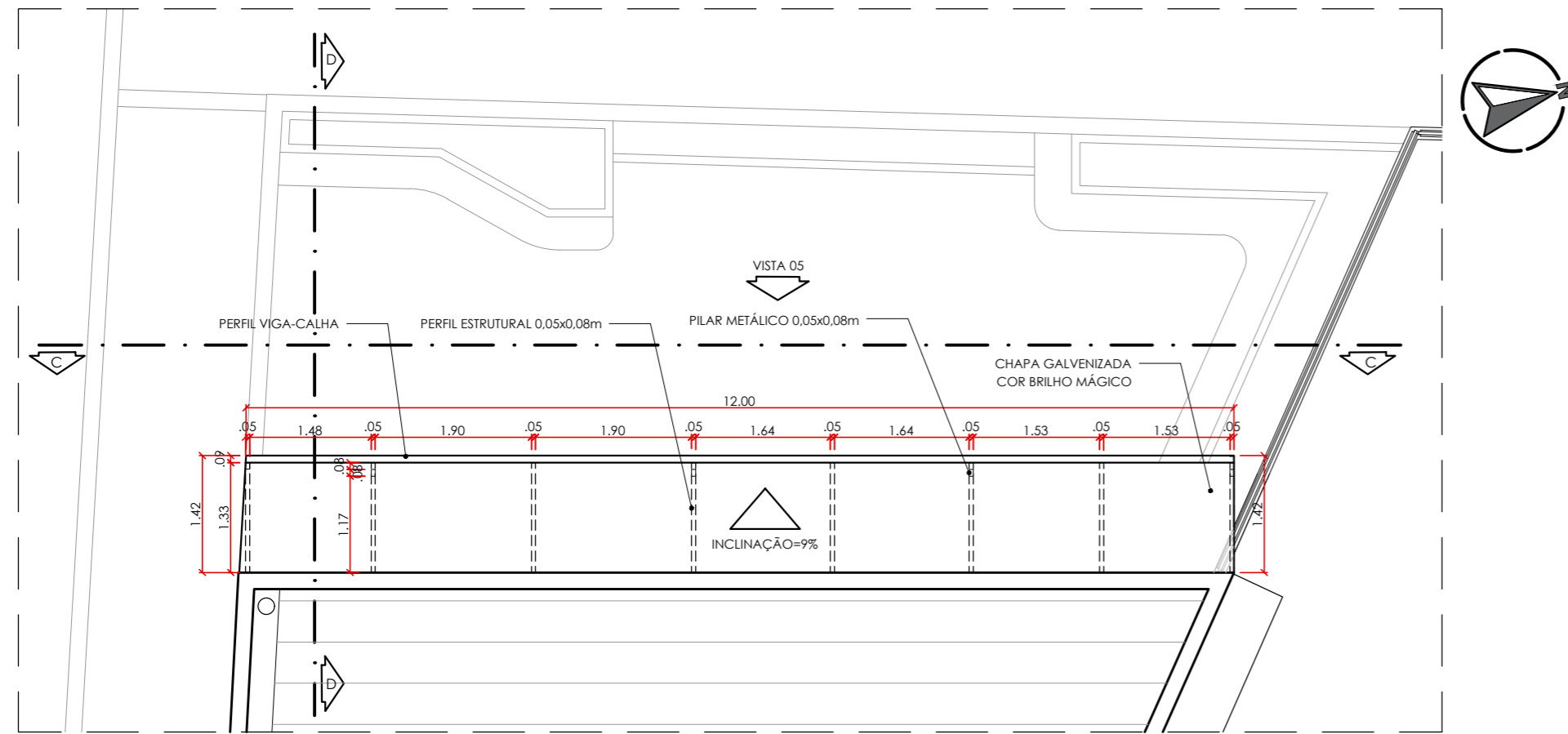

14 PLANTA COBERTURA  
 esc 1:75

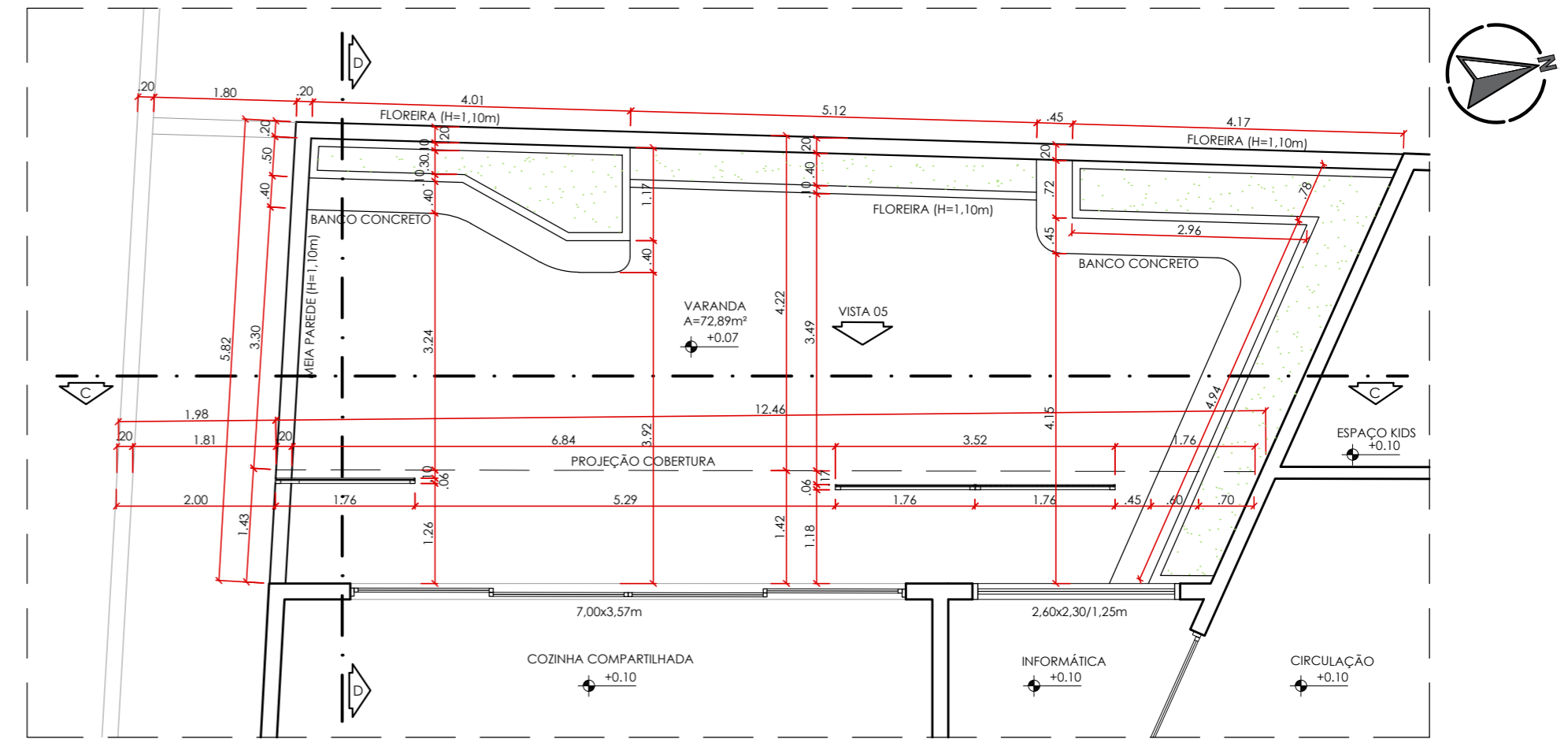

15 PLANTA BAIXA VARANDA TÉRREO  
 esc 1:75

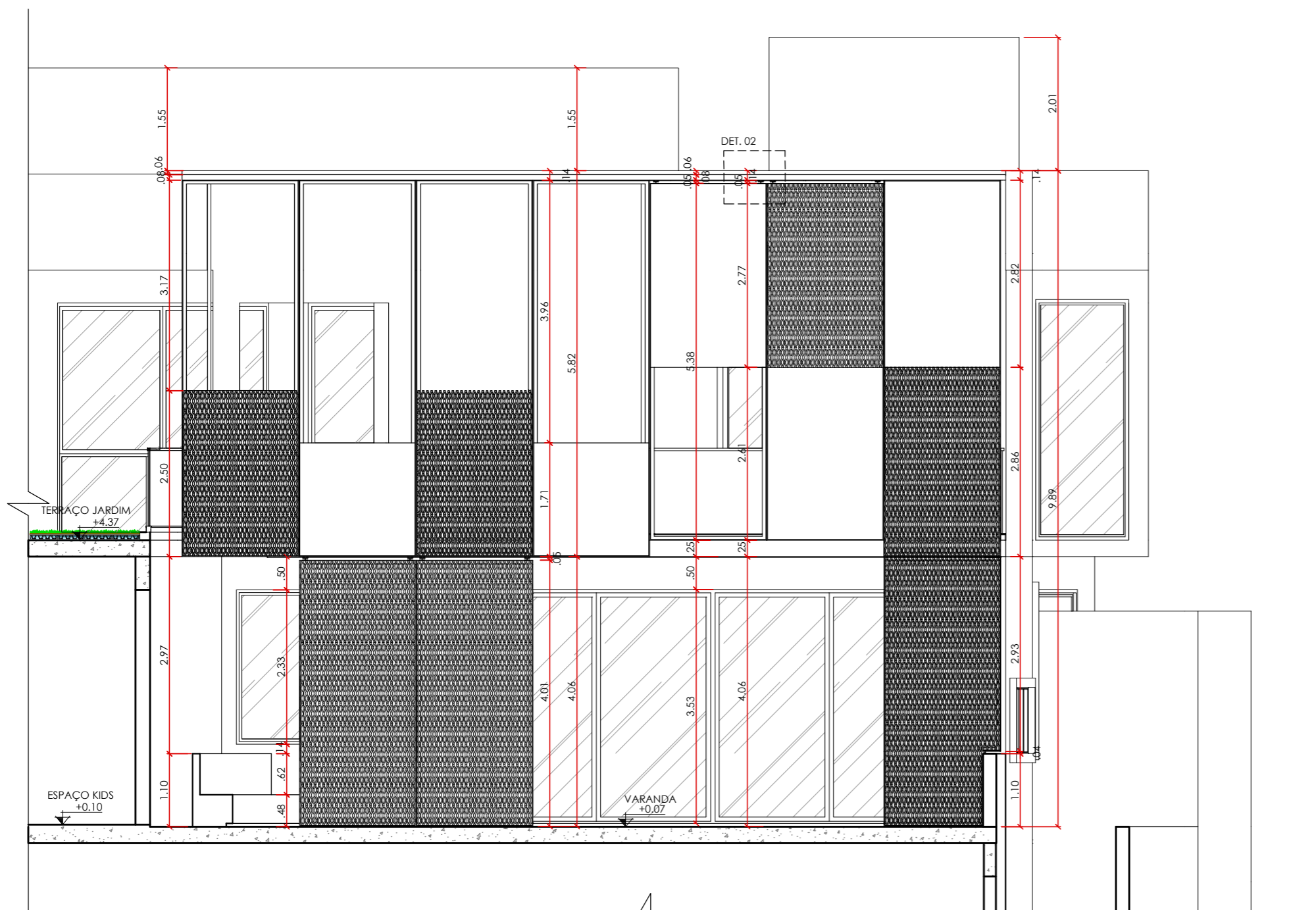

17 CORTE CC  
 esc 1:75

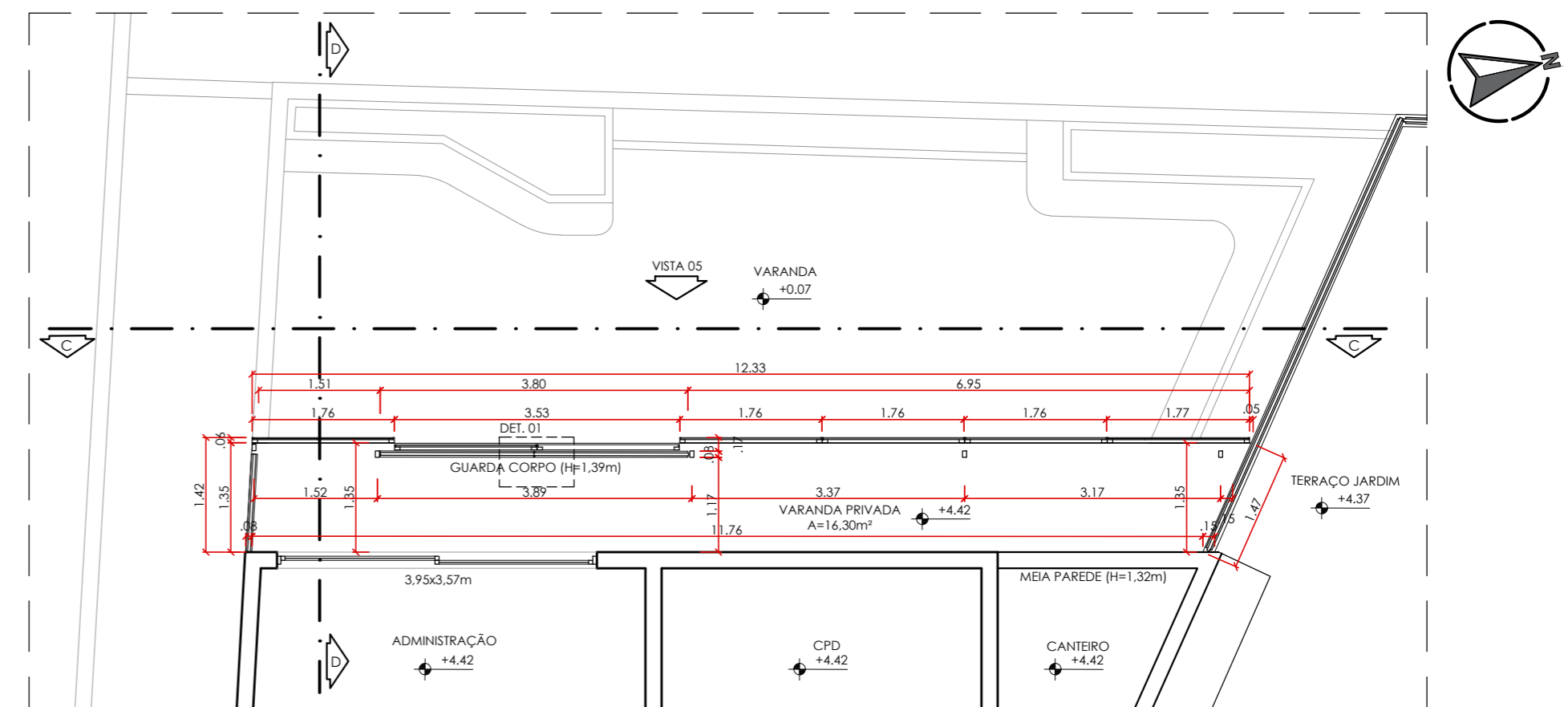

16 PLANTA BAIXA VARANDA 1º PAV.  
 esc 1:75

INSTITUIÇÃO: CENTRO UNIVERSITÁRIO DE LAVRAS - UNILAVRAS			
CURSO: ARQUITETURA E URBANISMO INTEGRAL		PERÍODO: 10º PERÍODO	
DISCIPLINA: TCC:TRABALHO DE CONCLUSÃO DE CURSO		ORIENTADOR: BRUNA FAGUNDES	
ALUNO: VITÓRIA RUXANE DA SILVA CUNHA		MATRÍCULA: 0017585	
CONTEÚDO: PLANTA COBERTURA; PLANTA VARANDA TÉRREO, 1º PAV; CORTE CC			PRANCHA:
ESCALA(S): 1/75		DATA: 11 DEZ 2023	10/12



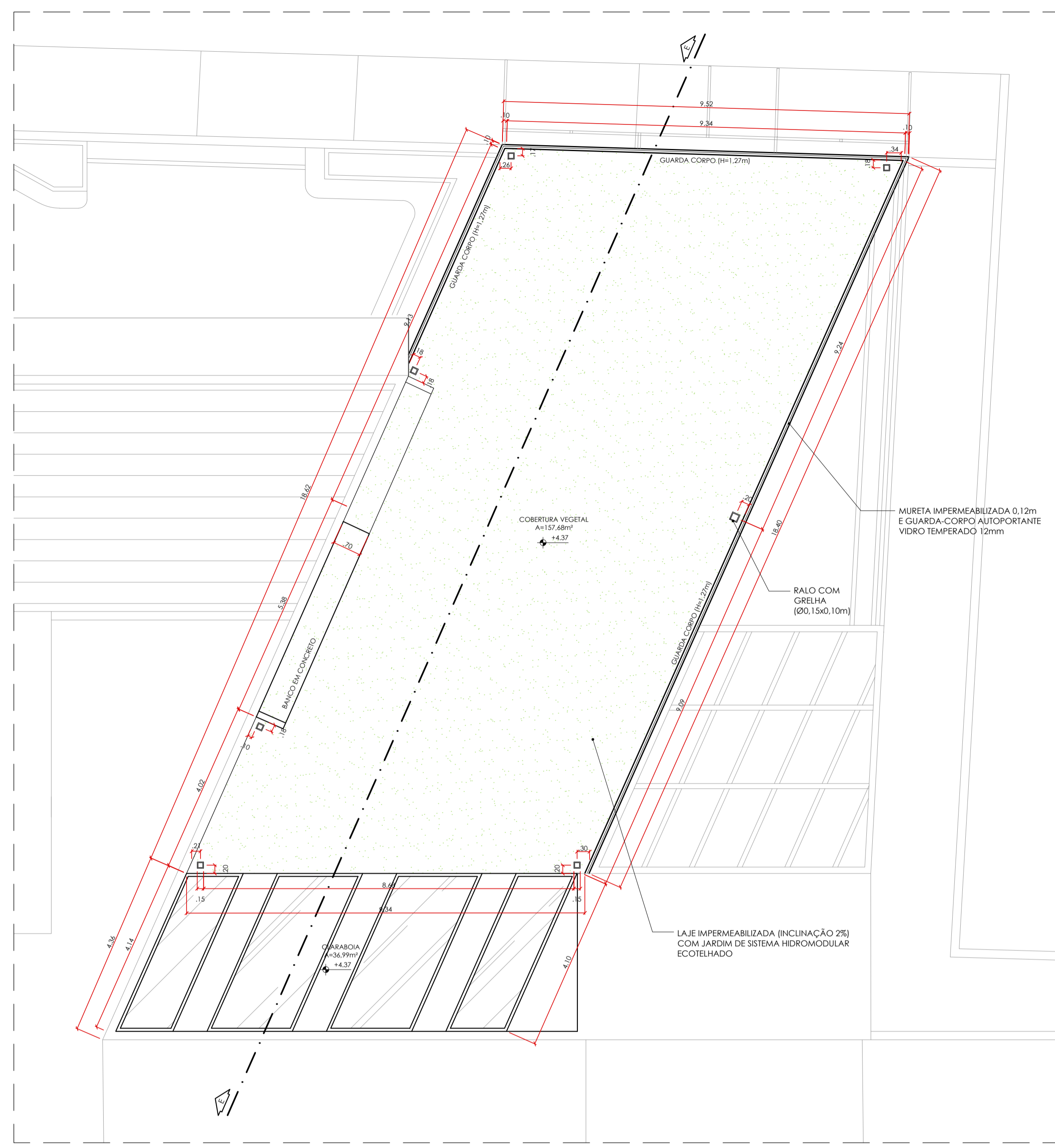

25 PLANTA COBERTURA TERRAÇO JARDIM  
esc 1:75

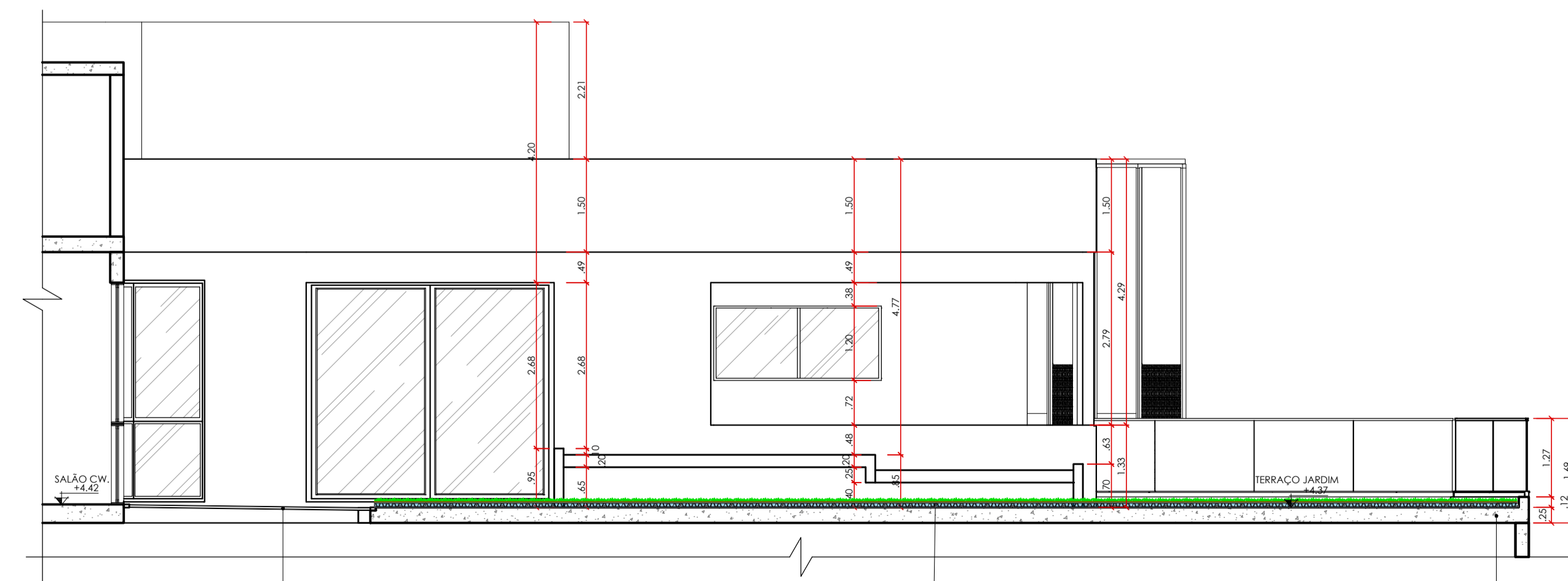

26 CORTE EE  
esc 1:75

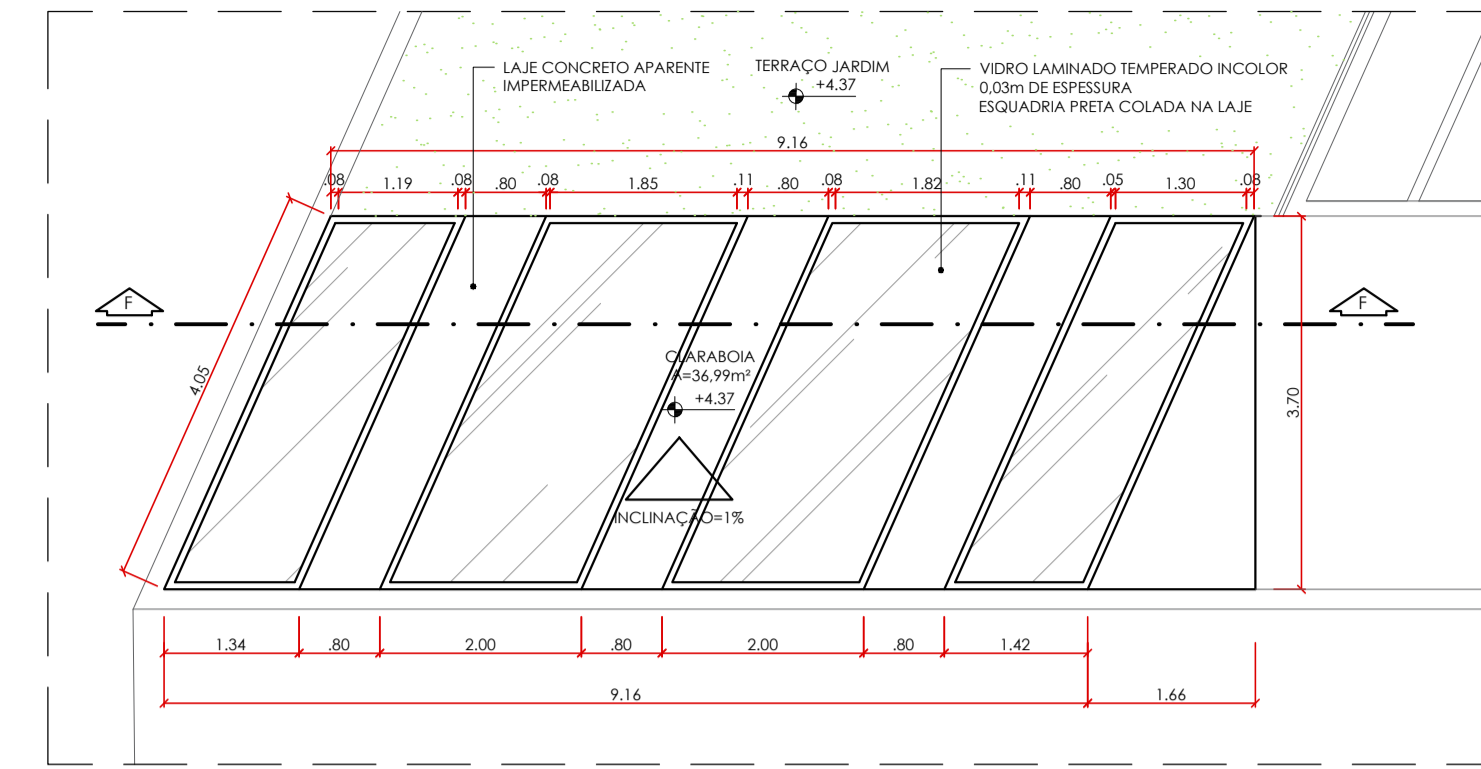

27 PLANTA CLARABOIA  
esc 1:75

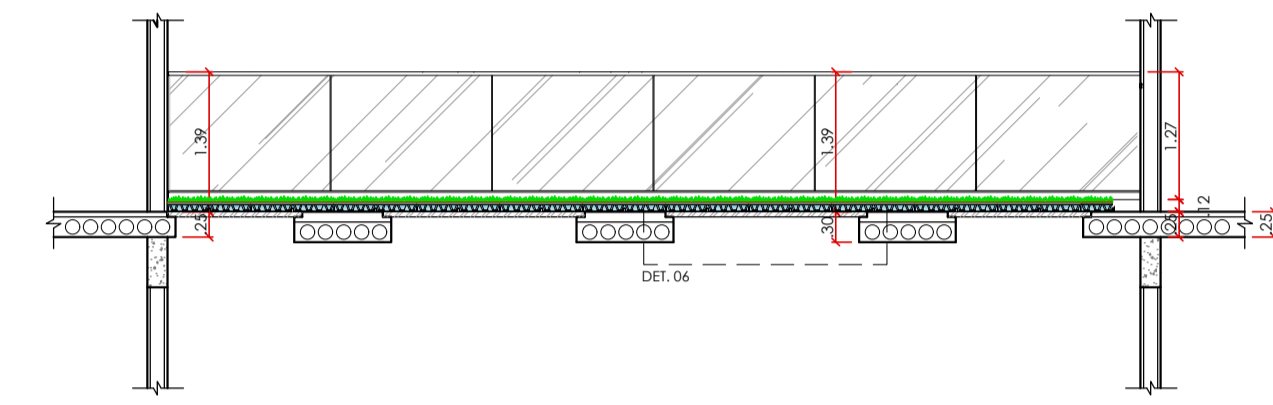

28 CORTE FF  
esc 1:75

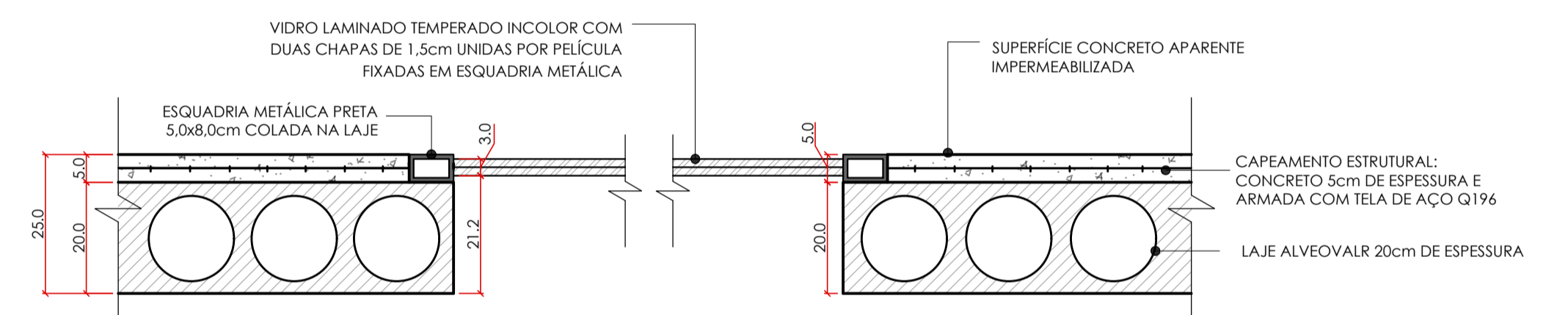

29 DET. 06  
CORTE LAJE E VIDRO  
esc 1:10

O SISTEMA HIDROMODULAR ECOTELHADO PROPORCIONA A LAJE UMA COBERTURA VEGETADA PARA CONFORTO TÉRMICO DO AMBIENTE INTERNO E CONTATO COM A NATUREZA. O SISTEMA, ATRAVÉS DE UM SISTEMA MODULAR E ENCAIXE, ARMAZENA ÁGUA DA CHUVA PARA IRRIGAÇÃO POR CAPILARIDADE DA VEGETAÇÃO E OS MÓDULOS SÃO RESPONSÁVEIS PELA RESERVA DE ÁGUA DE ATÉ 50L/m²

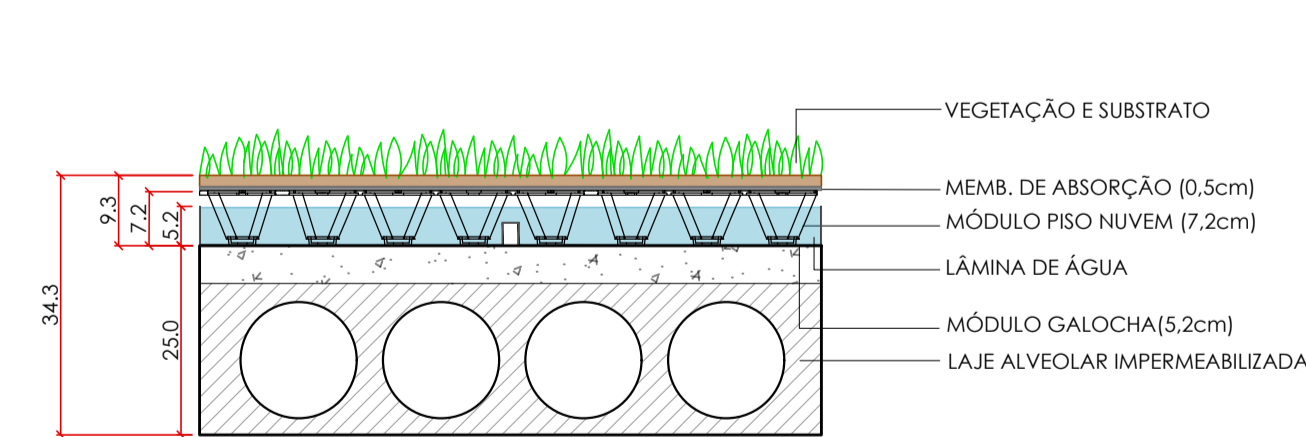

30 DET. 04  
CORTE SISTEMA HIDROMODULAR  
esc 1:10

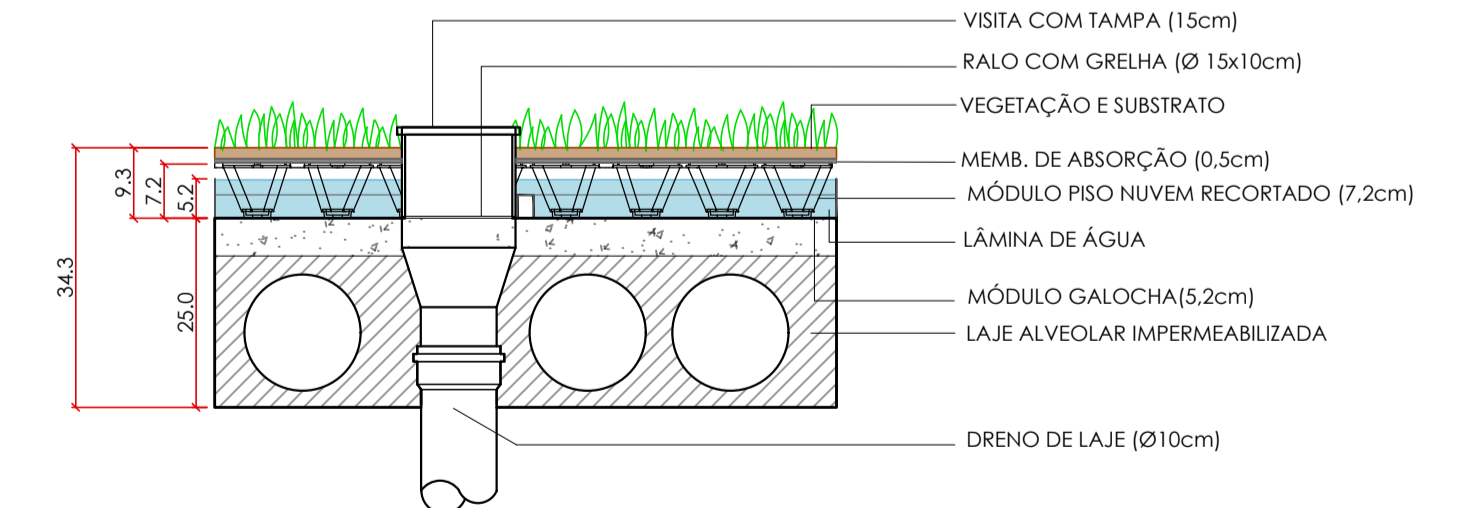

31 DET. 05  
DRENAGEM DO SISTEMA  
esc 1:10

INSTITUIÇÃO: CENTRO UNIVERSITÁRIO DE LAVRAS - UNILAVRAS	
CURSO: ARQUITETURA E URBANISMO INTEGRAL	PERÍODO: 10º PERÍODO
DISCIPLINA: TCC:TRABALHO DE CONCLUSÃO DE CURSO	ORIENTADOR: BRUNA FAGUNDES
ALUNO: VITÓRIA RUXANE DA SILVA CUNHA	MATRÍCULA: 0017585
CONTEÚDO: PLANTA TERRAÇO; CLARABOIA; CORTE EE, FF; DETALHES	PRANCHA: 12/12
ESCALA(S): 1/75 E 1/10	DATA: 11 DEZ 2023